

KENWOOD

KDC-MP2035 KDC-MP235 KDC-MP205 KDC-MP235CR

CD-RECEIVER

INSTRUCTION MANUAL

AMPLI-TUNER LECTEUR DE CD

MODE D'EMPLOI

REPRODUCTOR DE DISCOS COMPACTOS RECEPTOR DE FM/AM

MANUAL DE INSTRUCCIONES

Kenwood Corporation



Take the time to read through this instruction manual.

Familiarity with installation and operation procedures will help you obtain the best performance from your new CD-receiver.

For your records

Record the serial number, found on the back of the unit, in the spaces designated on the warranty card, and in the space provided below. Refer to the model and serial numbers whenever you call upon your Kenwood dealer for information or service on the product.

Model KDC-MP2035/MP235/MP205/MP235CR Serial number _____

US Residence Only

Register Online

Register your Kenwood product at
www.Kenwoodusa.com

Contents

Safety precautions	3	Menu system	18
Notes	4	Menu System	
General features	7	Activating Security Code	
Power		Deactivating Security Code	
Selecting the Source		Touch Sensor Tone	
Volume		Manual Clock Adjustment	
Attenuator		DSI (Disabled System Indicator)	
Audio Control		Dimmer	
Audio Setup		Switching preout	
Bass Boost		Supreme Setting	
Speaker Setting		CRSC (Clean Reception System Circuit)	
Switching Display		Receive mode Setting	
Subwoofer Output		SIRIUS ID (ESN) display	
Theft Deterrent Faceplate		Auxiliary Input Display Setting	
TEL Mute		Text Scroll	
Tuner features	11	Built-in Auxiliary input Setting	
Tuning		CD Read Setting	
Tuning Mode		Demonstration mode Setting	
Station Preset Memory		Basic Operations of remote control	23
Auto Memory Entry		Accessories/ Installation Procedure	25
Preset Tuning		Connecting Wires to Terminals	26
CD/Audio file/External disc control features	13	Installation	27
Playing CD & Audio file		Troubleshooting Guide	29
Playing External Disc		Specifications	31
Fast Forwarding and Reversing			
Track/File Search			
Disc Search/Folder Search			
Direct Track/File Search			
Direct Disc Search			
Track/File/Disc/Folder Repeat			
Scan Play			
Random Play			
Magazine Random Play			
Folder Select			
Text/Title Scroll			
HD Radio control features	17		
About HD Radio			
Tuning			

Safety precautions

⚠ WARNING

To prevent injury or fire, take the following precautions:

- To prevent a short circuit, never put or leave any metallic objects (such as coins or metal tools) inside the unit.
- Mounting and wiring this product requires skills and experience. For safety's sake, leave the mounting and wiring work to professionals.

⚠ CAUTION

To prevent damage to the machine, take the following precautions:

- Make sure to ground the unit to a negative 12V DC power supply.
- Do not install the unit in a spot exposed to direct sunlight or excessive heat or humidity. Also avoid places with too much dust or the possibility of water splashing.
- Do not place the faceplate (and the faceplate case) in areas exposed to direct sunlight, excessive heat or humidity. Also avoid places with too much dust or the possibility of water splashing.
- To prevent deterioration, do not touch the terminals of the unit or faceplate with your fingers.
- Do not subject the faceplate to excessive shock, as it is a piece of precision equipment.
- When replacing a fuse, only use a new fuse with the prescribed rating. Using a fuse with the wrong rating may cause your unit to malfunction.
- Do not use your own screws. Use only the screws provided. If you use the wrong screws, you could damage the unit.

Do Not Load 3-in. CDs in the CD slot

If you try to load a 3 in. CD with its adapter into the unit, the adapter might separate from the CD and damage the unit.

About CD players/disc changers connected to this unit

Kenwood disc changers/ CD players released in 1998 or later can be connected to this unit. Refer to the catalog or consult your Kenwood dealer for connectable models of disc changers/ CD players. Note that any Kenwood disc changers/ CD players released in 1997 or earlier and disc changers made by other makers cannot be connected to this unit. Connecting unsupported disc changers/CD players to this unit may result in damage. Set the "O-N" Switch to the "N" position for the applicable Kenwood disc changers/ CD players. The functions you can use and the information that can be displayed may differ depending on the models being connected.



- You can damage both your unit and the CD changer if you connect them incorrectly.

Lens Fogging

When you turn on the car heater in cold weather, dew or condensation may form on the lens in the CD player of the unit. Called lens fogging, this condensation on the lens may not allow CDs to play. In such a situation, remove the disc and wait for the condensation to evaporate. If the unit still does not operate normally after a while, consult your Kenwood dealer.

Notes

- If you experience problems during installation, consult your Kenwood dealer.
- When you purchase optional accessories, check with your Kenwood dealer to make sure that they work with your model and in your area.
- We recommend the use of <Deactivating Security Code> (page 18) to prevent theft.
- The characters which can be displayed by this unit are A-Z 0-9 @ " ' ` % & * + - = , . / \ < > [] () ; ; ^ - { } ~ .
- The illustrations of the display and the panel appearing in this manual are examples used to explain more clearly how the controls are used. Therefore, what appears on the display in the illustrations may differ from what appears on the display on the actual equipment, and some of the illustrations on the display may be inapplicable.

How to reset your unit

- If the unit fails to operate properly, press the Reset button. The unit returns to factory settings when the Reset button is pressed.
- Press the reset button if the disc auto changer fails to operate correctly. Normal operation should be restored.

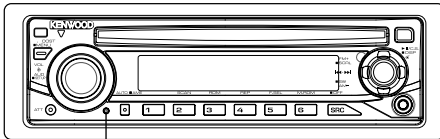

Reset button

Cleaning the Unit

If the faceplate of this unit is stained, wipe it with a dry soft cloth such as a silicon cloth.

If the faceplate is stained badly, wipe the stain off with a cloth moistened with neutral cleaner, then wipe it again with a clean soft dry cloth.



- Applying spray cleaner directly to the unit may affect its mechanical parts. Wiping the faceplate with a hard cloth or using a volatile liquid such as thinner or alcohol may scratch the surface or erase characters.

Cleaning the Faceplate Terminals

If the terminals on the unit or faceplate get dirty, wipe them with a clean soft dry cloth.

Before using this unit for the first time

This unit is initially set on the Demonstration mode.

When using this unit for the first time, cancel the <Demonstration mode Setting> (page 22).

About Audio file

• Playable Audio file

MP3 (.mp3), WMA (.wma)

• Playable disc media

CD-R/RW/ROM

• Playable disc file format

ISO 9660 Level 1/2, Joliet, Romeo, Long file name.

Although the audio files are compiled with the standards listed above, the play maybe impossible depending on the types or conditions of media or device.

• Playing order of the Audio file

In the example of folder/file tree shown below, the files are played in the order from ① to ⑩.

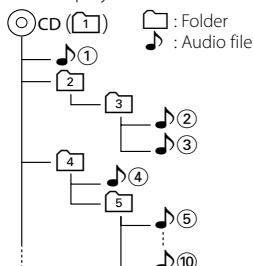

An online manual about audio files is put on the site, www.kenwood.com/audiophile/. On this online manual, detailed information and notes which are not written in this manual are provided. Make sure to read through the online manual as well.

Handling CDs

- Do not touch the recording surface of the CD.
- Do not stick tape etc. on the CD, or use a CD with tape stuck on it.
- Do not use disc type accessories.
- Clean from the center of the disc and move outward.
- When removing CDs from this unit, pull them out horizontally.
- If the CD center hole or outside rim has burrs, use the CD only after removing the burrs with a ballpoint pen etc.

CDs that cannot be used

- CDs that are not round cannot be used.

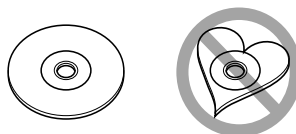

- CDs with coloring on the recording surface or CDs that are dirty cannot be used.
- This unit can only play the CDs with 

This unit may not correctly play discs which do not have the mark.

- You cannot play a CD-R or CD-RW that has not been finalized. (For the finalization process refer to your CD-R/CD-RW writing software, and your CD-R/CD-RW recorder instruction manual.)

Notes

About SIRIUS Satellite radio tuner (KDC-MP2035/KDC-MP235)

Refer to the instruction manual of SIRIUS Satellite radio tuner KTC-SR901/SR902/SR903 (optional accessory), when connected, for the operation method.

Refer to the sections of A models for operations.

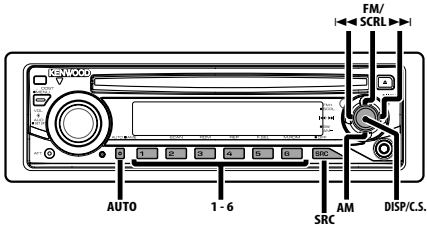

CAUTION

Use of controls or adjustments or performance of procedures other than those specified herein may result in hazardous radiation exposure. In compliance with Federal Regulations, following are reproductions of labels on, or inside the product relating to laser product safety.

Kenwood Corporation
2967-3, ISHIKAWA-MACHI,
HACHIOJI-SHI
TOKYO, JAPAN

KENWOOD CORP. CERTIFIES THIS EQUIPMENT
CONFORMS TO DHHS REGULATIONS NO.21 CFR
1040.10, CHAPTER 1, SUBCHAPTER J.

Location : Bottom Panel

FCC WARNING

This equipment may generate or use radio frequency energy. Changes or modifications to this equipment may cause harmful interference unless the modifications are expressly approved in the instruction manual. The user could lose the authority to operate this equipment if an unauthorized change or modification is made.

NOTE

This equipment has been tested and found to comply with the limits for a Class B digital device, pursuant to Part 15 of the FCC Rules. These limits are designed to provide reasonable protection against harmful interference in a residential installation. This equipment may cause harmful interference to radio communications, if it is not installed and used in accordance with the instructions. However, there is no guarantee that interference will not occur in a particular installation. If this equipment does cause harmful interference to radio or television reception, which can be determined by turning the equipment off and on, the user is encouraged to try to correct the interference by one or more of the following measures:

- Reorient or relocate the receiving antenna.
- Increase the separation between the equipment and receiver.
- Connect the equipment into an outlet on a circuit different from that to which the receiver is connected.
- Consult the dealer or an experienced radio/TV technician for help.

General features

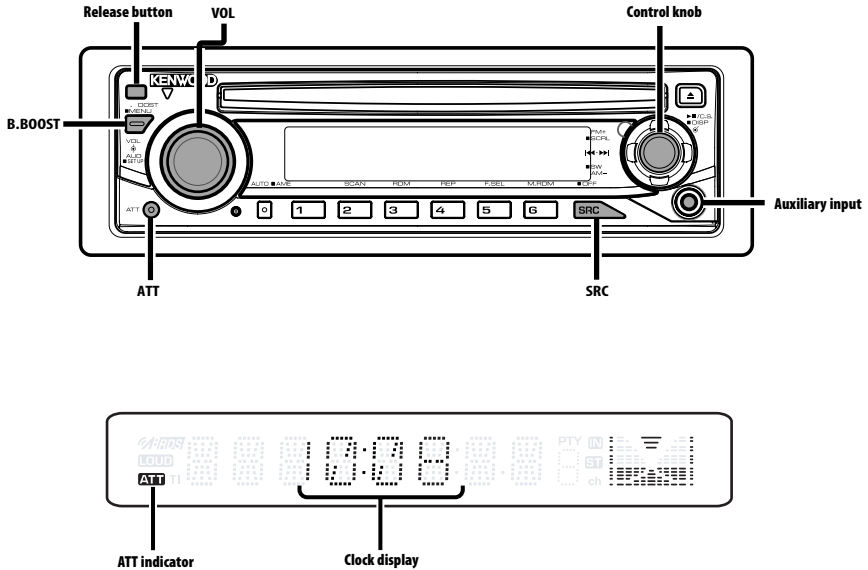

Power

Turning ON the Power

Press the [SRC] button.

Turning OFF the Power

Press the [SRC] button for at least 1 second.

Selecting the Source

Press the [SRC] button.

Source required	Display
SIRIUS tuner (Optional accessory)**	"SIRIUS"
Tuner or HD Radio (Optional accessory)**	"TUNER" or "HD RADIO"
CD	"CD"
External disc (Optional accessory)**	"CD CH"
Auxiliary input*	"AUX"
Auxiliary input (Optional accessory)**	"AUX EXT"
Standby (Illumination only mode)	"STANDBY"

* An equipment such as a portable audio player can be connected to the auxiliary input terminal using a commercially available mini-plug (3.5Ø).



- ** Function of KDC-MP2035/KDC-MP235
- Use the mini-plug which is stereo type and does not have any resistance.

Volume

Increasing Volume

Turn the [VOL] knob clockwise.

Decreasing Volume

Turn the [VOL] knob counterclockwise.

Attenuator

Turning the volume down quickly.

Press the [ATT] button.

Each time you press the button, the Attenuator turns ON and OFF.

When the Attenuator is ON, the "ATT" indicator blinks.

General features

Audio Control

1 Select the source to adjust

Press the [SRC] button.

2 Enter Audio Control mode

Press the [VOL] knob.

3 Select the Audio item to adjust

Press the [VOL] knob.

Each time you press the knob, the item to be adjusted alternates between the items shown in the table below.

4 Adjust the Audio item

Turn the [VOL] knob.

Adjustment Item	Display	Range
Subwoofer level *	"SW L"	-15 — +15
System Q	"NATURAL"/"ROCK"/ "POPS"/"EASY"/ "TOP40"/"JAZZ"	Natural/Rock/Pops/Easy/ Top 40/Jazz
Bass level	"BAS L"	-8 — +8
Middle level	"MID L"	-8 — +8
Treble level	"TRE L"	-8 — +8
Balance	"BAL"	Left 15 — Right 15
Fader	"FAD"	Rear 15 — Front 15

Exit Audio Control mode (Volume control mode)



About System Q

- You can recall the best sound setting preset for different types of music.
- Change each setting value with the <Speaker Setting> (page 8). First, select the speaker type with the Speaker setting.
- "USER": This appears when Bass level, Middle level, and Treble level are adjusted. When "USER" is selected, these levels are recalled.
- *Function of KDC-MP2035/KDC-MP235/KDC-MP205

5 Exit Audio Control mode

Press any button.

Press a button other than the [VOL] knob and [ATT] button.

Audio Setup

Setting the Sound system, such as Volume offset.

1 Select the source to adjust

Press the [SRC] button.

2 Enter Audio Setup mode

Press the [VOL] knob for at least 1 second.

3 Select the Audio Setup item to adjust

Press the [VOL] knob.

Each time you press the knob, the item to be adjusted alternates between the items shown in the table below.

4 Adjust the Audio setup item

Turn the [VOL] knob.

Adjustment Item	Display	Range
Low Pass Filter*	"LPF"	80/120/160/Through Hz
Volume offset	"V-OFF"	-8 — ±0 (AUX: -8 — +8)



- Volume offset: Sets each source's volume as a difference from the basic volume.
- *Function of KDC-MP2035/KDC-MP235/KDC-MP205

5 Exit Audio Setup mode

Press the [VOL] knob for at least 1 second.

Bass Boost

Bass sound can be enhanced by one-touch operation.

Press the [B.BOOST] button.

When you press the button once, the current Bass Boost setting is displayed.

Each time you press the button, the Bass Boost setting alternates.

Setting	Display
Bass Boost 1	"BB-L 1"
Bass Boost 2	"BB-L 2"
Bass Boost off	"BB-L OFF"

Speaker Setting

Fine-tuning so that the System Q value is optimal when setting the speaker type.

1 Enter Standby

Press the [SRC] button.

Select the "STANDBY" display.

2 Enter Speaker Setting mode

Press the [VOL] knob.

3 Select the Speaker type

Turn the [VOL] knob.

Each time you turn the knob, the setting alternates between the settings shown in the table below.

Speaker type	Display
OFF	"SP OFF"
For 5 & 4 in. speaker	"SP 5/4"
For 6 & 6x9 in. speaker	"SP 6*9/6"
For the OEM speaker	"SP OEM"

4 Exit Speaker Setting mode

Press the [VOL] knob.

Switching Display

Changing the information displayed.

1 Enter Switching Display mode

Press the Control knob for at least 1 second.

"DISP SEL" is displayed.

2 Select the Display item

Push the Control knob towards [◀◀] or [▶▶].

In Tuner source

Information	Display
Frequency	"FREQ"
Clock	"CLOCK"

In CD & External disc source

Information	Display
Disc title	"D-TITLE"
Track title	"T-TITLE"
Play time & Track number	"P-TIME"
Clock	"CLOCK"

In Audio file source

Information	Display
Song title & Artist name	"TITLE"
Album name & Artist name	"ALBUM"
Folder name	"FOLDER"
File name	"FILE"
Play time & Track number	"P-TIME"
Clock	"CLOCK"

In HD Radio source

Information	Display
Station name	"ST NAME"
Song title/ Artist name/ Album name/ Genre	"TITLE"
Frequency	"FREQ"
Clock	"CLOCK"

In Standby/ Auxiliary input source

Information	Display
Source name	"SRC NAME"
Clock	"CLOCK"

3 Exit Switching Display mode

Press the Control knob.



- Album name cannot be displayed in WMA file.
- If the selected display item does not have any information, alternative information is displayed.

Function of KDC-MP2035/KDC-MP235/KDC-MP205

Subwoofer Output

Turning the Subwoofer output ON or OFF.

Push the Control knob toward [AM] for at least 2 seconds.

Each time you push the knob, Subwoofer output switches ON and OFF.

When it is ON, "SW ON" is displayed.

General features

Theft Deterrent Faceplate

The faceplate of the unit can be detached and taken with you, helping to deter theft.

Removing the Faceplate

Press the Release button.

The faceplate unlocks, allowing you to detach it.



- The faceplate is a precision piece of equipment and can be damaged by shocks or jolts.
- Keep the faceplate in its faceplate case while detached. (Faceplate case: Accessory of KDC-MP2035/MP235/MP235CR)
- Do not expose the faceplate (and the faceplate case) to direct sunlight or excessive heat or humidity. Also avoid places with too much dust or the possibility of water splashing.

Reattaching the Faceplate

1 Align the projections on the unit with the grooves on the faceplate.

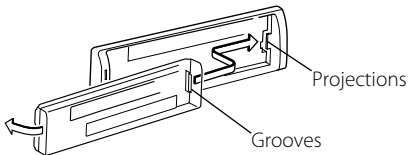

2 Push the faceplate in until it clicks.

The faceplate is locked in place, allowing you to use the unit.

TEL Mute

The audio system automatically mutes when a call comes in.

When a call comes in

"CALL" is displayed.

The audio system pauses.

Listening to the audio during a call

Press the [SRC] button.

The "CALL" display disappears and the audio system comes back ON.

When the call ends

Hang up the phone.

The "CALL" display disappears and the audio system comes back ON.



- To use the TEL Mute feature, you need to hook up the MUTE wire to your telephone using a commercial telephone accessory. Refer to <Connecting Wires to Terminals> (page 26).

Tuner features

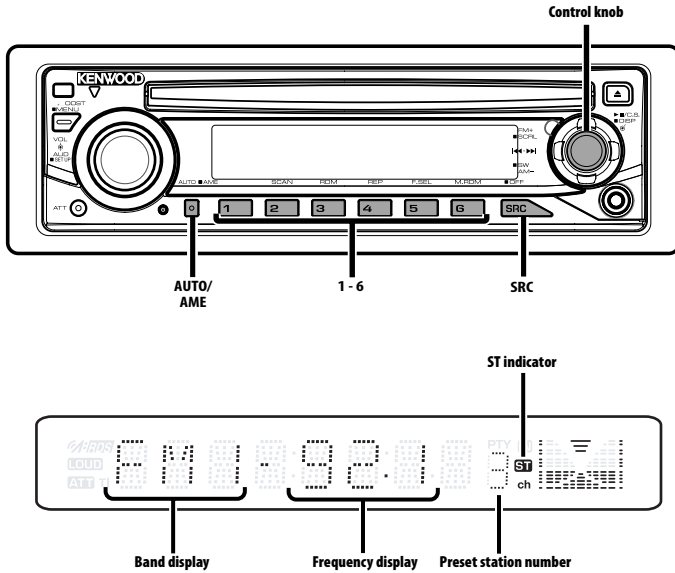

Tuning

Selecting the station.

1 Select tuner source

Press the [SRC] button.

Select the "TUNER" display.

2 Select the band

Push the Control knob towards [FM] or [AM].

Each time you push the knob toward [FM], it switches between the FM1, FM2, and FM3 bands.

3 Tune up or down band

Push the Control knob towards [◀◀] or [▶▶].



- During reception of stereo stations the "ST" indicator is ON.

Tuning Mode

Choose the tuning mode.

Press the [AUTO] button.

Each time you press the button, the Tuning mode alternates between the modes shown in the table below.

Tuning mode	Display	Operation
Auto seek	"AUTO 1"	Automatic search for a station.
Preset station seek	"AUTO 2"	Search in order of the stations in the Preset memory.
Manual	"MANUAL"	Normal manual tuning control.

Tuner features

Station Preset Memory

Putting a station in the memory.

1 Select the band

Push the Control knob towards [FM] or [AM].

2 Select the frequency to put in the memory

Push the Control knob towards [◀◀] or [▶▶].

3 Put the frequency in the memory

Press the desired [1] — [6] button for at least 2 seconds.

The preset number display blinks 1 time.

On each band, 1 station can be put in the memory

on each [1] — [6] button.

Auto Memory Entry

Putting stations with good reception in the memory automatically.

1 Select the band for Auto Memory Entry

Push the Control knob towards [FM] or [AM].

2 Open Auto Memory Entry

Press the [AME] button for at least 2 seconds.

"A-MEMORY" is displayed.

When 6 stations that can be received are put in the

memory Auto Memory Entry closes.

Preset Tuning

Recalling the stations in the memory.

1 Select the band

Push the Control knob towards [FM] or [AM].

2 Recall the station

Press the desired [1] — [6] button.

CD/Audio file/External disc control features

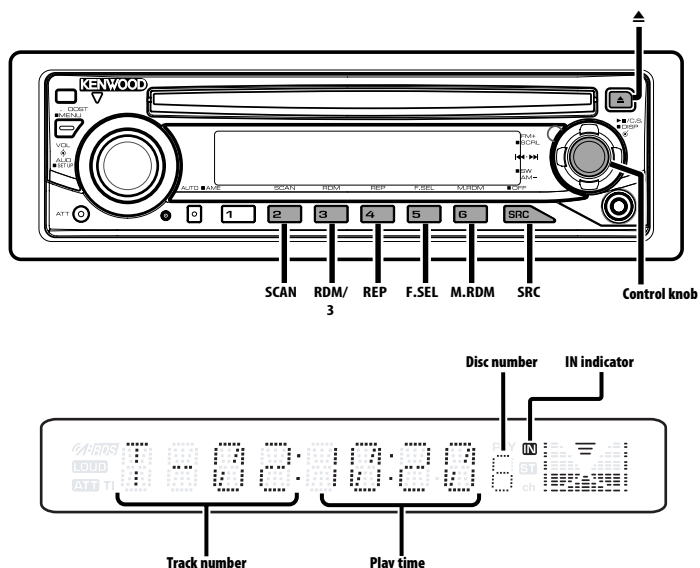

Playing CD & Audio file

When a disc is inserted

Press the [SRC] button.

Select the "CD" display.



- When a CD is inserted, the "IN" indicator is ON.

Pause and play

Press the Control knob.

Each time you press the knob, the audio pauses or plays.

Eject the CD

Press the [▲] button.



- Refer to <About Audio file> (page 5) for the Audio file by models you can play.
- You can eject the disc for 10 minutes after switching off the engine.

Function of KDC-MP2035/KDC-MP235

Playing External Disc

Playing discs set in the optional accessory disc player connected to this unit.

Press the [SRC] button.

Select the display for the disc player you want.

Display examples:

Display	Disc player
"CD CH"	CD changer
"MD CH"	MD changer

Pause and play

Press the Control knob.

Each time you press the knob, the audio pauses or plays.



- Disc 10 is displayed as "0".
- The functions that can be used and the information that can be displayed will differ depending on the external disc players being connected.

CD/Audio file/External disc control features

Fast Forwarding and Reversing

Fast Forwarding

Hold down toward [▶▶] with the Control knob.
Release to resume the playback.

Reversing

Hold down toward [◀◀] with the Control knob.
Release to resume the playback.



- There is no sound while the Audio file is being searched.
- The accurate track time is not displayed during fast forwarding or reversing of the Audio file.

Track/File Search

Searching for a song on the disc or in the Audio file folder.

Push the Control knob towards [◀◀] or [▶▶].

Function of disc changer/ Audio file

Disc Search/Folder Search

Selecting the disc set in the Disc changer or the folder recorded on the Audio file media.

Push the Control knob towards [FM] or [AM].

*Function of KDC-MP2035/KDC-MP235
Function of remote control*

Direct Track/File Search

Doing Track/File Search by entering the track/file number.

1 Enter the track/file number
Press the number buttons on the remote control.

2 Do Track/File Search
Press the [◀◀] or [▶▶] button.

Canceling Direct Track/File Search

Press the [▶||] button.

*Function of KDC-MP2035/KDC-MP235
Function of disc changers with remote control*

Direct Disc Search

Doing Disc Search by entering the disc number.

1 Enter the disc number
Press the number buttons on the remote control.

2 Do Disc Search
Press the [+] or [-] button.

Canceling Direct Disc Search

Press the [▶||] button.



- Input "0" to select disc 10.

Track/File/Disc/Folder Repeat

Replaying the song, disc in the Disc changer or Audio file folder you are listening to.

Press the [REP] button.

Each time you press the button, the Repeat Play alternates between the modes shown in the tables below.

In CD & External disc source

Repeat play	Display
Track Repeat	"TRAC REP"
Disc Repeat (In Disc Changer)	"DISC REP"
OFF	"REP OFF"

In Audio file source

Repeat play	Display
File Repeat	"FILE REP"
Folder Repeat	"FOLD REP"
OFF	"REP OFF"

Scan Play

Playing the first part of each song on the disc or Audio file folder you are listening to and searching for the song you want to hear.

1 Start Scan Play

Press the [SCAN] button.

"TRAC SCN"/"FILE SCN" is displayed.

2 Release it when the song you want to listen to is played

Press the [SCAN] button.

Random Play

Play all the songs on the disc or Audio file folder in random order.

Press the [RDM] button.

Each time you press the button, Random Play turns ON or OFF.

When the Random mode is ON, "DISC RDM"/"FOLD RDM" is displayed.



- When you push the Control knob toward [▶▶], the next random song starts.

Function of KDC-MP2035/KDC-MP235

Function of disc changer

Magazine Random Play

Play the songs on all the discs in the disc changer in random order.

Press the [M.RDM] button.

Each time you press the button, the Magazine Random Play turns ON or OFF.

When the Magazine Random mode is ON, "MGZN RDM" is displayed.



- When you push the Control knob toward [▶▶], the next random song starts.

CD/Audio file/External disc control features

Function of Audio file

Folder Select

Quickly selecting the folder you want to hear.

1 Enter Folder Select mode

Press the [F.SEL] button.

"FLD SEL" is displayed.

During Select mode the folder information is displayed as shown below.

Folder name display

Displays the current folder name.

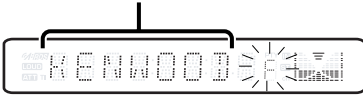

2 Select the folder level

Push the Control knob towards [FM] or [AM].

With the [FM] of the Control knob, you move 1 level down and with the [AM] of the Control knob, 1 level up.

Selecting a folder in the same level

Push the Control knob towards [◀◀] or [▶▶].

With the [◀◀] of the Control knob, you move to the previous folder, and with the [▶▶] of the Control knob, to the next folder.

Returning to the top level

Press the [3] button.

Scrolling the folder name display

Push the Control knob toward [FM] for at least 2 seconds.

3 Decide the folder to play

Press the Control knob.

The Folder Select mode releases, and the Audio file in the folder being displayed plays.

Canceling the Folder Select mode

Press the [F.SEL] button.

Text/Title Scroll

Scrolling the displayed CD text, Audio file text, or MD title.

Push the Control knob toward [FM] for at least 2 seconds.

HD Radio control features

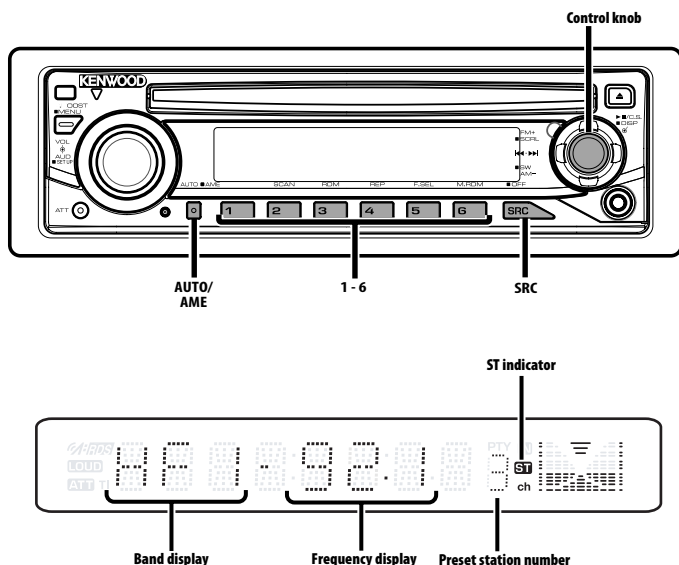

About HD Radio

- When you connect an HD Radio, Tuner features of the unit are disabled and changed to HD Radio tuner features. A portion of the setting methods including the Tuning Mode will change.
- With the HD Radio tuner, you can use the similar functions to <Station Preset Memory>, <Auto Memory Entry>, and <Preset Tuning> of Tuner features. Refer to Tuner features for how to use the functions.

Tuning

Selecting the station.

1 Select HD Radio source

Press the [SRC] button.

Select the "HD RADIO" display.

2 Select the HD FM band

Push the Control knob toward [FM].

Each time you push the knob to [FM], the band alternates between the HF1, HF2, and HF3 bands.

Select the HD AM band

Push the Control knob toward [AM].

3 Tune up or down band

Push the Control knob towards [◀◀] or [▶▶].

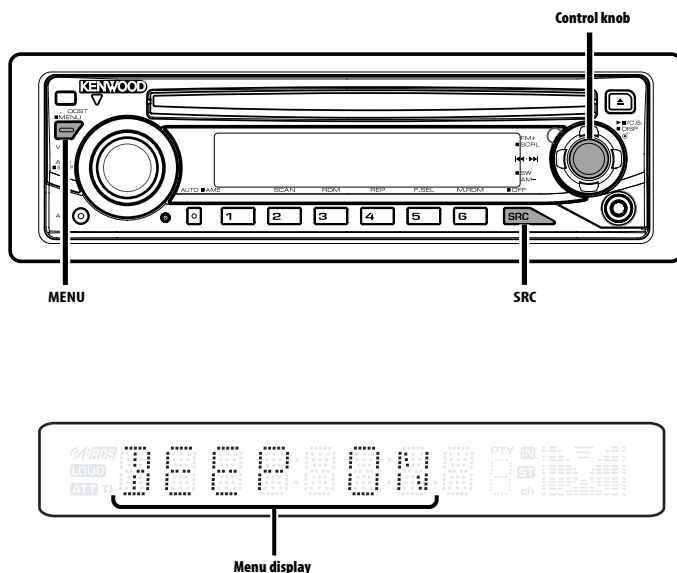

Menu System

Setting beep sound during operation, etc. functions.

The Menu system basic operation method is explained here. The reference for the Menu items and their setting content is after this operation explanation.

1 Enter Menu mode

Press the [MENU] button for at least 1 second.

"MENU" is displayed.

2 Select the menu item

Push the Control knob towards [FM] or [AM].

Example: When you want to set the beep sound select the "BEEP" display.

3 Set the menu item

Push the Control knob towards [◀◀] or [▶▶].

Example: When you select "BEEP", each time you push the knob it alternates between "BEEP ON" or "BEEP OFF". Select 1 of them as the setting.

You can continue by returning to step 2 and setting other items.

4 Exit Menu mode

Press the [MENU] button.



- When other items those applicable to the basic operation method above are displayed, their setting content chart is entered. (Normally the setting listed at the top of the chart is the original setting.) Also, the explanation for items that are not applicable (<Manual Clock Adjustment> etc.) are entered step by step.

*Function of KDC-MP2035/KDC-MP235
In Standby mode*

Activating Security Code

Activating the Security Code disables the usage of audio unit by someone else. Once the Security Code is activated, the entry of authorized Security Code is required to turn on the audio unit when it is removed from the vehicle. Indication of this Security Code activation prevents your precious audio unit from stealing.



- You can set the Security Code with a 4 digit number of your choice.
- The Security Code cannot be displayed or referenced. Make a note of the Security Code and treasure it up.

1 Enter Standby

Press the [SRC] button.

Select the "STANDBY" display.

2 Enter Menu mode

Press the [MENU] button for at least 1 second.

When "MENU" is displayed, "CODE SET" is also displayed.

3 Enter Security Code mode

Press the Control knob for at least 1 second.

When "ENTER" is displayed, "CODE" is also displayed.

4 Select the digits to enter

Push the Control knob towards [◀◀] or [▶▶].

5 Select the Security Code numbers

Push the Control knob towards [FM] or [AM].

6 Repeat steps 4 and 5, and complete the Security Code.

7 Confirm the Security Code

Press the Control knob for at least 3 seconds.

When "RE-ENTER" is displayed, "CODE" is also displayed.

8 Do the step 4 through 7 operation, and reenter the Security Code.

"APPROVED" is displayed.

The Security Code function activates.



- If you enter the wrong Code in steps 4 through 6, repeat from step 4.

Resetting the Security Code function when the audio unit is first used after removed from the battery power source or the Reset button is pressed

1 Turn the power ON.

2 Do the step 4 through 7 step operation, and reenter the Security Code.

"APPROVED" is displayed.

Now, you can use the unit.



- When the Security Code function is activated, "CODE SET" changes to "CODE CLR".

- To deactivate the Security Code function, see the next section <Deactivating Security Code>.

Function of KDC-MP2035/KDC-MP235

In Standby mode

Deactivating Security Code

To deactivate the Security Code function.

1 Select Security Code mode

Push the Control knob towards [FM] or [AM].

Select the "CODE CLR" display.

2 Enter Security Code mode

Press the Control knob for at least 1 second.

When "ENTER" is displayed, "CODE" is also displayed.

3 Select the digits to enter

Push the Control knob towards [◀◀] or [▶▶].

4 Select the Security Code numbers

Push the Control knob towards [FM] or [AM].

5 Repeat steps 3 and 4, and complete the Security Code.

6 Press the Control knob for at least 3 seconds.

"CLEAR" is displayed.

The Security Code function deactivates.



- If a wrong security code is entered, "ERROR" is displayed. Enter a correct security code.

In Standby mode

Touch Sensor Tone

Setting the operation check sound (beep sound) ON/OFF.

Display	Setting
"BEEP ON"	Beep is heard.
"BEEP OFF"	Beep canceled.

Menu system

In Standby mode

Manual Clock Adjustment

1 Select Clock Adjustment mode

Push the Control knob towards [FM] or [AM].
Select the "CLK ADJ" display.

2 Enter Clock Adjust mode

Press the Control knob for at least 1 second.
The clock display blinks.

3 Adjust the hours

Push the Control knob towards [FM] or [AM].

Adjust the minutes

Push the Control knob towards [◀◀] or [▶▶].

4 Exit Clock adjustment mode

Press the [MENU] button.

In Standby mode

DSI (Disabled System Indicator)

A red indicator will blink on the unit after the faceplate is removed, warning potential thieves.

Display	Setting
"DSI ON"	LED flashes.
"DSI OFF"	LED OFF.

Dimmer

You can lower the brightness of the display by using the dimmer function.

Display	Setting
"DIM ON"	The display dims.
"DIM OFF"	The display doesn't dim.

Function of KDC-MP2035/KDC-MP235/KDC-MP205
In Standby mode

Switching preout

Alternating the preout between the rear and subwoofer. (With the subwoofer the sound outputs without being effected by fader control.)

Display	Setting
"SWPRE R"	Rear preout.
"SWPRE SW"	Subwoofer preout.

In Audio file source

Supreme Setting

When MP3 or WMA files encoded at a low bit rate (less than 96kbps (fs=32k, 44.1k, 48kHz)) are played, this function restores their high frequency region to approach the sound quality of equivalents of these files encoded at a high bit rate. Processing is optimized for the compression format used (MP3, or WMA), and adjustment is made for the bit rate used.

Display	Setting
"SPRM ON"	Plays sound using the Supreme function.
"SPRM OFF"	Plays the original sound stored in the audio file.



- The sound effect may be imperceptible depending on the relationship between the audio file format and setting.

In FM reception

CRSC (Clean Reception System Circuit)

Temporarily have reception alternate from stereo to mono to reduce multi-path noise when listening to the FM station.

Display	Setting
"CRSC ON"	The CRSC is ON.
"CRSC OFF"	The CRSC is OFF.



- Strong electrical fields (such as from power lines) may cause unstable sound quality when CRSC is turned ON. In such a situation, turn it OFF.

Function of KDC-MP2035/KDC-MP235
In HD Radio mode

Receive mode Setting

Sets the receive mode.

1 Select the Receive mode

Push the Control knob towards [FM] or [AM].

Select the "HDR MODE" display.

2 Enter Receive mode

Press the Control knob for at least 1 second.

3 Set the Receive mode

Push the Control knob towards [FM] or [AM].

Each time you push the knob, the Receive mode alternates between the modes shown in the table below.

Receive mode	Display	Operation
Auto mode	"AUTO"	Analog broadcasts and digital broadcasts will be switched automatically. When both are being transmitted, the digital broadcast will have priority.
Digital	"DIGITAL"	Digital broadcasts only.
Analog	"ANALOG"	Analog broadcasts only.

4 Exit Receive mode

Press the [MENU] button.



- Even if the Receive mode is set to "AUTO", when the Ball game mode program (non-delayed broadcast program) is received, the Receive mode will automatically switch to Analog broadcast only.

Function of KDC-MP2035/KDC-MP235
In SIRIUS tuner source

SIRIUS ID (ESN) display

Displaying the SIRIUS ID (Electronic Serial Number).

Display

"ESN=*****"



Serial & SIRIUS ID (ESN)

It is important to retain the unit serial number and the electronic SIRIUS Identification number for service activation and potential service changes.

Auxiliary Input Display Setting

Selecting the display when alternating to Auxiliary input source.

1 Select Auxiliary input source

Press the [SRC] button.

Select the "AUX"/"AUX EXT" display.

2 Enter Menu mode

Press the [MENU] button for at least 1 second.

"MENU" is displayed.

3 Select Auxiliary input display setting mode

Push the Control knob towards [FM] or [AM].

Select the "NAME SET" display.

4 Enter Auxiliary input display setting mode

Press the Control knob for at least 1 second.

The selected Auxiliary input display is displayed.

5 Select the Auxiliary input display

Push the Control knob towards [◀◀] or [▶▶].

Each time you push the knob, the display alternates as listed below.

- "AUX"/"AUX EXT"
- "DVD"
- "PORTABLE"
- "GAME"
- "VIDEO"
- "TV"

6 Exit Auxiliary input display setting mode

Press the [MENU] button.



- When operation stops for 10 seconds, the name at that time is registered, and the Auxiliary input display setting mode closes.
- You can only set the Auxiliary input display when the built-in auxiliary input or the auxiliary input of optional KCA-S220A is used.

Menu system

Text Scroll

Setting the displayed text scroll.

Display	Setting
"SCL AUTO"	Repeats scroll.
"SCL MANU"	Scrolls when the display changes.



- The text scrolled is listed below.
 - CD text
 - Folder name/ File name/ Song title/ Artist name/ Album name
 - MD title
 - Text for the SIRIUS tuner source, HD Radio source, including Channel name, etc.

In Standby mode

Built-in Auxiliary input Setting

Set the Built-in Auxiliary Input function.

Display	Setting
"AUX OFF"	When selecting the source there's no Auxiliary Input.
"AUX ON1"	When selecting the source there's Auxiliary Input.
"AUX ON2"	When the unit is turned on by AUX source, the attenuator function is activated. Press [ATT] button to cancel the attenuator function in order to listen to the external equipment. there's Auxiliary Input.



- Setting to "AUX ON2" will not output the noise which is produced when an external equipment is not connected to the AUX terminal.

In Standby mode

CD Read Setting

When there is a problem with playing a CD with special format, this setting plays the CD by force.

Display	Setting
"CD READ1"	Play CD and Audio file.
"CD READ2"	Play CD by force.



- Some music CDs may not play even in the "CD READ2" mode.

In Standby mode

Demonstration mode Setting

Sets the demonstration mode.

1 Select the Demonstration mode
Push the Control knob towards [FM] or [AM].
Select the "DEMO" display.

2 Set the Demonstration mode
Press the Control knob for at least 2 seconds.
Each time you press the knob at least 2 seconds, the Demonstration mode alternates between the settings shown in the table below.

Display	Setting
"DEMO ON"	The Demonstration mode function is ON.
"DEMO OFF"	Exit Demonstration mode (Normal mode).

Basic Operations of remote control

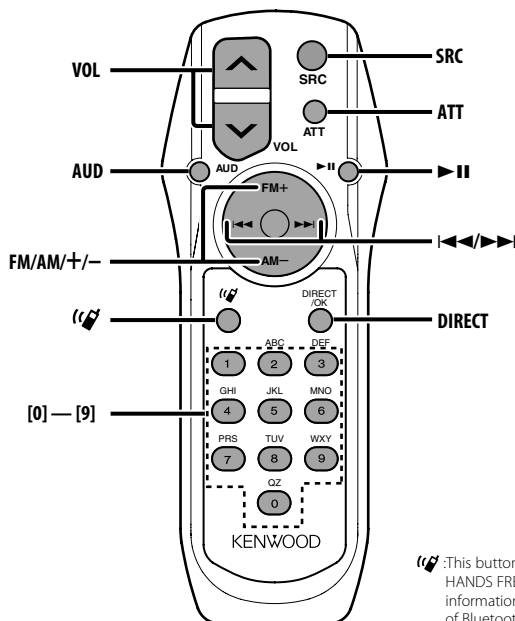

 This button is used when Bluetooth HANDS FREE BOX is connected. For more information, refer to the instruction manual of Bluetooth HANDS FREE BOX.

Loading and Replacing the battery

Use two "AA"/ "R6"-size batteries.
Slide the cover while pressing downwards to remove it as illustrated.
Insert the batteries with the + and – poles aligned properly, following the illustration inside the case.

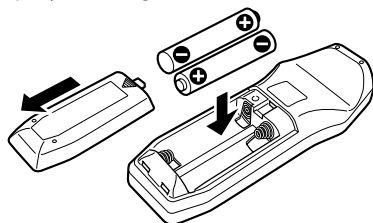

▲WARNING

- Store unused batteries out of the reach of children.
Contact a doctor immediately if the battery is accidentally swallowed.



- Do not set the remote control in hot places such as on the dashboard.

Basic operations

[VOL] buttons

Adjusts the volume.

[SRC] button

Each time you press the button, the source alternates.

For the source alternating order refer to <Selecting the Source> (page 7).

[ATT] button

Turns the volume down quickly.

When the button is pressed again, the volume returns to the previous level.

Basic Operations of remote control

Audio Control

[AUD] button

Selects the Audio item to be adjusted.

[VOL] buttons

Adjusts the Audio item.



- Refer to <Audio Control> (page 8) for the operation method, such as the procedures for Audio control and others operations.

In Tuner source

[FM]/ [AM] buttons

Selects the band.

Each time you press the [FM] button, the band alternates between the FM1, FM2, and FM3 bands.

[◀◀]/ [▶▶] buttons

Tune up or down band.

[0] — [9] buttons

Press buttons [1] — [6] to recall preset stations.

In Disc source

[◀◀]/ [▶▶] buttons

Going forwards and backwards between track/files.

[+]/ [-] buttons

Going forwards and backwards between disc/folders.

[▶II] button

Each time you press the button, the song pauses or plays.

[0] — [9] buttons

When in <Direct Track/File Search> (page 14) and <Direct Disc Search> (page 14), enters the track/file/disc number.

In SIRIUS tuner source

[FM] button

Selects the preset band.

[◀◀]/ [▶▶] buttons

Searches up or down channels.

[0] — [9] buttons

Press buttons [1] — [6] to recall preset channels.

[DIRECT] button

Enters and cancels the <Direct Access Tuning> mode.



- Refer to the instruction manual of SIRIUS Satellite radio tuner for <Direct Access Tuning> function.

In HD Radio source

[FM] button

Selects the HD FM band.

Each time you press the [FM] button, the band alternates between the HF1, HF2, and HF3 bands.

[AM] button

Selects the HD AM band.

[◀◀]/ [▶▶] buttons

Tunes up or down bands.

[0] — [9] buttons

Press buttons [1] — [6] to recall preset stations.

Accessories/ Installation Procedure

Accessories

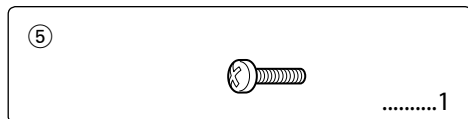
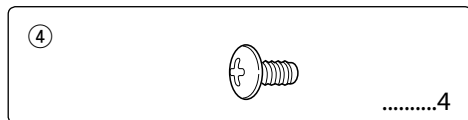
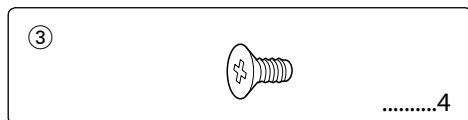
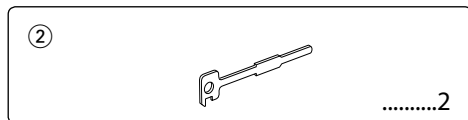
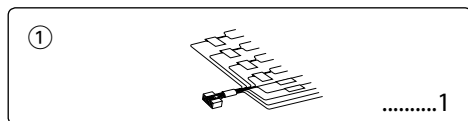

Installation Procedure

1. To prevent a short circuit, remove the key from the ignition and disconnect the ⊖ battery.
2. Make the proper input and output wire connections for each unit.
3. Connect the speaker wires of the wiring harness.
4. Connect the wiring harness wires in the following order: ground, battery, ignition.
5. Connect the wiring harness connector to the unit.
6. Install the unit in your car.
7. Reconnect the ⊖ battery.
8. Press the reset button.

▲WARNING

If you connect the ignition wire (red) and the battery wire (yellow) to the car chassis (ground), you may cause a short circuit, that in turn may start a fire. Always connect those wires to the power source running through the fuse box.



- If the power is not turned ON (or it is ON, but will be OFF immediately), the speaker wire may have a short-circuit or touched the chassis of the vehicle and the protection function may have been activated. Therefore, the speaker wire should be checked.
- If your car's ignition does not have an ACC position, connect the ignition wires to a power source that can be turned on and off with the ignition key. If you connect the ignition wire to a power source with a constant voltage supply, as with battery wires, the battery may die.
- If the console has a lid, make sure to install the unit so that the faceplate will not hit the lid when closing and opening.
- If the fuse blows, first make sure the wires aren't touching to cause a short circuit, then replace the old fuse with one with the same rating.
- Insulate unconnected wires with vinyl tape or other similar material. To prevent a short circuit, do not remove the caps on the ends of the unconnected wires or the terminals.
- Connect the speaker wires correctly to the terminals to which they correspond. The unit may be damaged or fail to work if you share the ⊖ wires or ground them to any metal part in the car.
- When only two speakers are being connected to the system, connect the connectors either to both the front output terminals or to both the rear output terminals (do not mix front and rear). For example, if you connect the ⊕ connector of the left speaker to a front output terminal, do not connect the ⊖ connector to a rear output terminal.
- After the unit is installed, check whether the brake lamps, blinkers, wipers, etc. on the car are working properly.
- Mount the unit so that the mounting angle is 30° or less.

Connecting Wires to Terminals

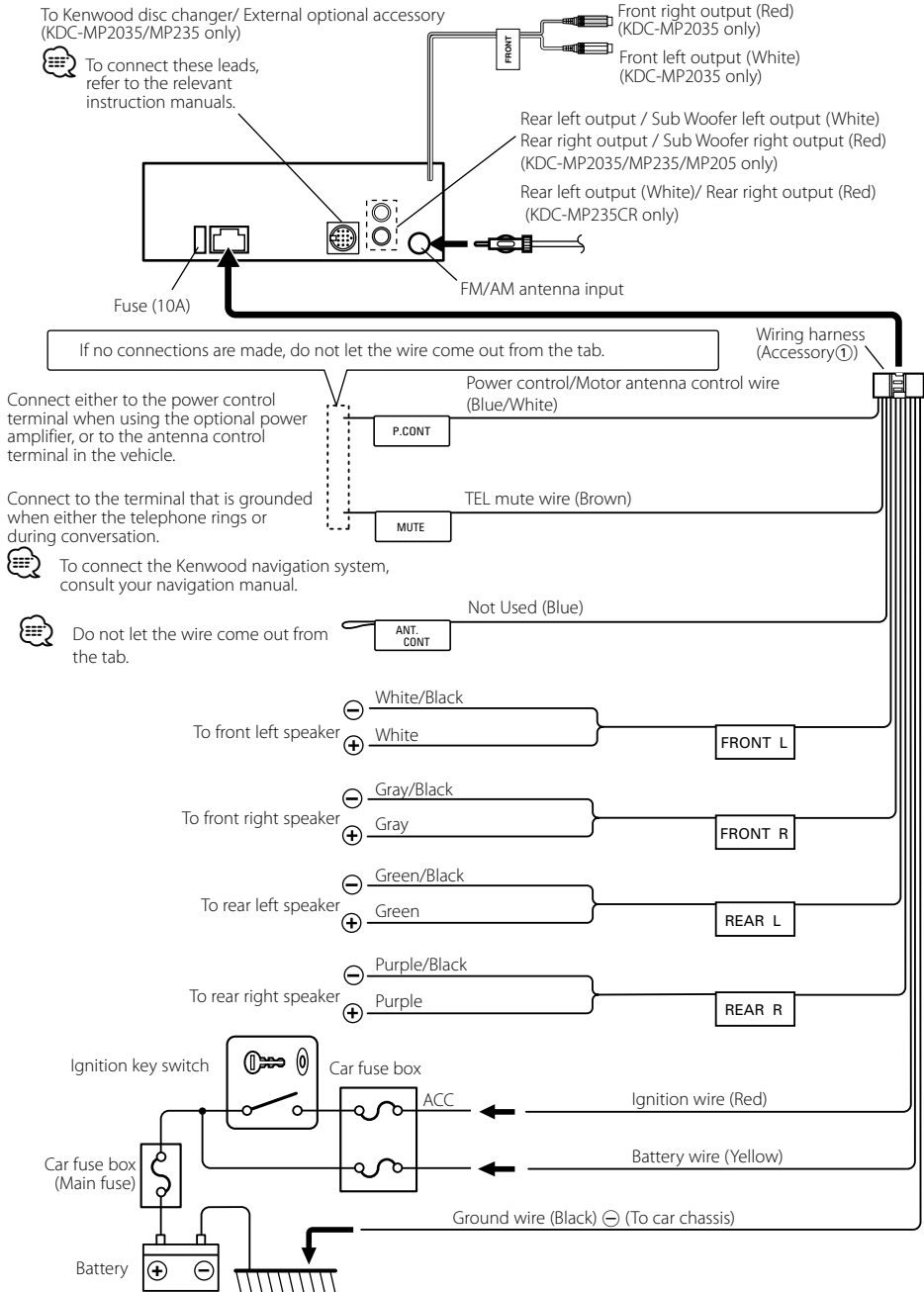

Installation

non-Japanese cars

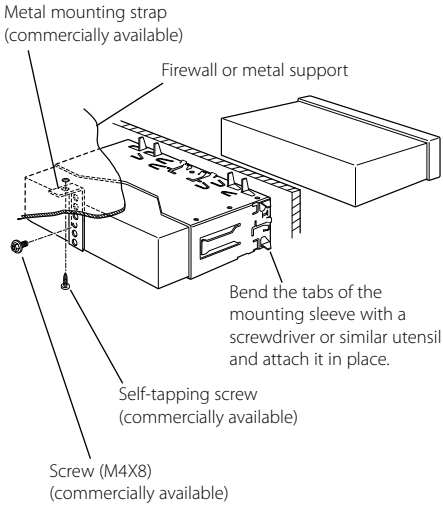

- Make sure that the unit is installed securely in place. If the unit is unstable, it may malfunction (for example, the sound may skip).

Japanese cars

- 1 Refer to the section <Removing the hard rubber frame> and then remove the hard rubber frame.
- 2 Align the holes in the unit (two locations on each side) with the vehicle mounting bracket and secure the unit with the accessory screws.

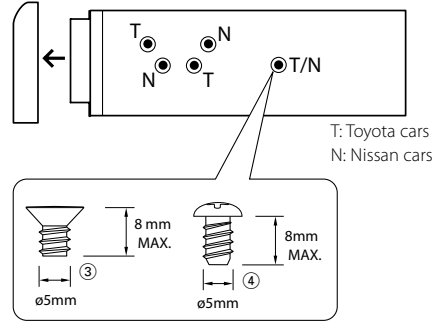

Accessory③...for Nissan car
Accessory④...for Toyota car



- During installation, do not use any screws except for those provided. The use of different screws might result in damage to the main unit.
- Damage may occur if a screwdriver or similar tool is used with excessive force during the installations.

Installation

Removing the hard rubber frame

1 Engage the catch pins on the removal tool and remove the two locks on the upper level. Upper the frame and pull it forward as shown in the figure.

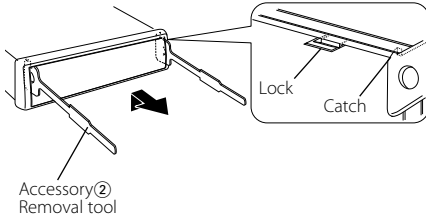

2 When the upper level is removed, remove the lower two locations.



- The frame can be removed from the bottom side in the same manner.

Removing the Unit

1 Refer to the section <Removing the hard rubber frame> and then remove the hard rubber frame.

2 Remove the screw (M4 × 8) on the back panel.

3 Insert the two removal tools deeply into the slots on each side, as shown.

4 Lower the removal tool toward the bottom, and pull out the unit halfway while pressing towards the inside.

Screw (M4X8)
(commercially available)
Accessory 2

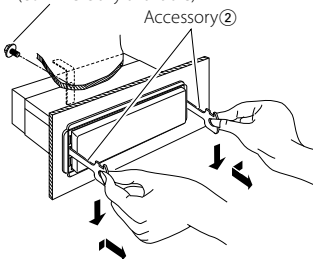

- Be careful to avoid injury from the catch pins on the removal tool.

5 Pull the unit all the way out with your hands, being careful not to drop it.

Screwing the Faceplate on the Unit

If you want to fasten the faceplate to the main unit so that it does not fall off, screw in the provided screws in the holes shown below.

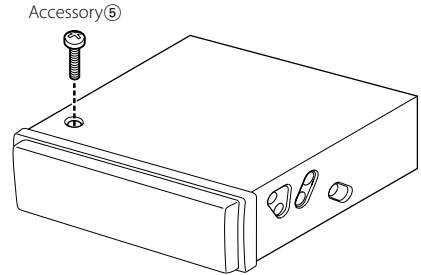

- Never insert the screw in any other screw hole than the one specified. If you screw them in another hole, it will contact and may cause damage to the mechanical parts inside the unit.

Troubleshooting Guide

Some functions of this unit may be disabled by some settings made on this unit.

! **Cannot switch to Aux source.**

- ▶ AUX is not turned on. ⓘ <Built-in Auxiliary input Setting> (page 22)

! **Cannot display the user of System Q.**

- ▶ <Audio Control> (page 8) is not set.

! • **Cannot set up the subwoofer.**
• **No output from the subwoofer.**
• **Cannot set up the low pass filter.**

- ▶ • Preout is not set to subwoofer. ⓘ <Switching preout> (page 20)
- <Subwoofer Output> (page 9) is not set to On.

! • **Cannot register a security code.**

- **Cannot set up Display.**
 - ▶ <Demonstration mode Setting> (page 22) is not turned off.

! **Cannot play audio files.**

- ▶ <CD Read Setting> (page 22) is set to "2".

! **The Traffic Information setting is ineffective.**

- ▶ HD Radio is in use.

What might seem to be a malfunction in your unit may just be the result of slight misoperation or miswiring. Before calling service, first check the following table for possible problems.

General

? **The Touch Sensor Tone doesn't sound.**

- ✓ The preout jack is being used.
 - ⓘ The Touch Sensor Tone can't be output from the preout jack.

Tuner source

? **Radio reception is poor.**

- ✓ The car antenna is not extended.
 - ⓘ Pull the antenna out all the way.

Disc source

? **The specified disc does not play, but another one plays instead.**

- ✓ The specified CD is quite dirty.
 - ⓘ Clean the CD.
- ✓ The disc is loaded in a different slot from that specified.
 - ⓘ Eject the disc magazine and check the number for the specified disc.
- ✓ The disc is severely scratched.
 - ⓘ Try another disc instead.

Audio file source

? **The sound skips when an Audio file is being played.**

- ✓ The media is scratched or dirty.
 - ⓘ Clean the media, referring to the CD cleaning of the section on <Handling CDs> (page 5).
- ✓ The recording condition is bad.
 - ⓘ Record the media again or use another media.

HD Radio source

? **No sound can be heard, or the volume is low.**

- ✓ The preset broadcast station is not transmitting in the mode that was set with <Receive mode Setting> (page 21).
 - ⓘ Please set <Receive mode Setting> to "AUTO".
- ✓ In digital AM broadcasting, receive mode switches between stereo and monaural too often.
 - ⓘ Receiving condition is bad or unstable. Stereo is chosen when receiving condition is good, and it switches to monaural when the condition becomes bad.
- ✓ HD Radio tuner is connected to KCA-S220A or other units.
 - ⓘ Connect the HD Radio tuner directly to this unit.

Troubleshooting Guide

The messages shown below display your systems condition.

EJECT:	<ul style="list-style-type: none">• No disc magazine has been loaded in the changer. The disc magazine is not completely loaded.• No CD in the unit.
NO DISC:	No disc has been loaded in the disc magazine.
TOC ERR:	<ul style="list-style-type: none">• No disc has been loaded in the disc magazine.• The CD is quite dirty. The CD is upside-down. The CD is scratched a lot.
E-05:	The disc is unreadable.
BLANK:	Nothing has been recorded on the MD.
NO TRACK:	No tracks are recorded on the MD, although it has a title.
E-15:	Media was played that doesn't have data recorded that the unit can play.
NO PANEL:	The faceplate of the slave unit being connected to this unit has been removed.
E-77:	The unit is malfunctioning for some reason. ⚡ Press the reset button on the unit. If the "E-77" code does not disappear, consult your nearest service center.
E-99:	Something is wrong with the disc magazine. Or the unit is malfunctioning for some reason. ⚡ Check the disc magazine. And then press the reset button on the unit. If the "E-99" code does not disappear, consult your nearest service center.
LOAD:	Discs are being exchanged in the Disc changer.
READING:	The unit is reading the data on the disc.
IN (Blink):	The CD player section is not operating properly. ⚡ Reinsert the CD. If the CD cannot be ejected or the display continues to flash even when the CD has been properly reinserted, please switch off the power and consult your nearest service center.

PROTECT:	The speaker wire has a short-circuit or touches the chassis of the vehicle, and then the protection function is activated. ⚡ Wire or insulate the speaker cable properly and press the reset button. If the "PROTECT" code does not disappear, consult your nearest service center.
NA FILE:	An Audio file is played with a format that this unit can't support. ⚡ ----
COPY PRO:	A copy-protected file is played. ⚡ ----
DEMO:	The Demonstration mode has been selected. ⚡ The <Demonstration mode Setting> (page 22) is ON. Turn it OFF.

Specifications

Specifications subject to change without notice.

FM tuner section

- Frequency range (200 kHz space)
 - : 87.9 MHz – 107.9 MHz
- Usable sensitivity (S/N = 30dB)
 - : 9.3dBf (0.8 μ V/75 Ω)
- Quieting Sensitivity (S/N = 50dB)
 - : 15.2dBf (1.6 μ V/75 Ω)
- Frequency response (\pm 3 dB)
 - : 30 Hz – 15 kHz
- Signal to Noise ratio (MONO)
 - : 70 dB
- Selectivity (\pm 400 kHz)
 - : \geq 80 dB
- Stereo separation (1 kHz)
 - : 40 dB

AM tuner section

- Frequency range (10 kHz space)
 - : 530 kHz – 1700 kHz
- Usable sensitivity (S/N = 20dB)
 - : 28 dB μ (25 μ V)

CD player section

- Laser diode
 - : GaAlAs
- Digital filter (D/A)
 - : 8 Times Over Sampling
- D/A Converter
 - : 1 Bit
- Spindle speed
 - : 500 – 200 rpm (CLV)
- Wow & Flutter
 - : Below Measurable Limit
- Frequency response (\pm 1 dB)
 - : 10 Hz – 20 kHz
- Total harmonic distortion (1 kHz)
 - : 0.01 %
- Signal to Noise ratio (1 kHz)
 - : 105 dB
- Dynamic range
 - : 93 dB
- MP3 decode
 - : Compliant with MPEG-1/2 Audio Layer-3
- WMA decode
 - : Compliant with Windows Media Audio

Audio section

- Maximum output power
 - : 50 W x 4
- Full Bandwidth Power (at less than 1% THD)
 - : 22 W x 4
- Speaker Impedance
 - : 4 – 8 Ω
- Tone action
 - Bass : 100 Hz \pm 8 dB
 - Middle : 1 kHz \pm 8 dB
 - Treble : 10 kHz \pm 8 dB
- Preout level / Load (during disc play)
 - : 2000 mV/10 k Ω
- Preout impedance
 - : \leq 600 Ω

Auxiliary input

- Frequency response (\pm 1 dB)
 - : 20 Hz – 20 kHz
- Input Maximum Voltage
 - : 1200 mV
- Input Impedance
 - : 100 k Ω

General

- Operating voltage (11 – 16V allowable)
 - : 14.4 V
- Current consumption
 - : 10 A
- Installation Size (W x H x D)
 - : 182 x 53 x 155 mm
 - 7-3/16 x 2-1/16 x 6-1/8 inch
- Weight
 - : 3.1 lbs (1.40 kg)

Table des matières

Précautions de sécurité	33	Système de menu	48
Remarques	34	Système de menu	
Caractéristiques générales	37	Activation du code de sécurité	
Alimentation		Désactivation du code de sécurité	
Sélectionner la source		Tonalité capteur tactile	
Volume		Réglage manuel de l'horloge	
Atténuateur		DSI (Indicateur de système hors-service)	
Commande du son		Variateur de luminosité	
Réglage audio		Commutation de la sortie pré-amplifiée	
Bass Boost		Réglage "Supreme"	
Réglage des enceintes		CRSC (Clean Reception System Circuit - Circuit de réception nette)	
Commutation de l'affichage		Réglage du mode de réception	
Sortie de subwoofer		Affichage de l'identification SIRIUS (ESN)	
Façade antiviol		Réglage de l'affichage d'entrée auxiliaire	
Sourdine TEL		Défilement du texte	
Fonctions du tuner	41	Réglage de l'entrée auxiliaire intégrée	
Syntonisation		Réglage de lecture CD	
Mode de syntonisation		Réglage du mode de démonstration	
Mémoire de station pré-réglée		Opérations de base de la télécommande	54
Entrée en mémoire automatique		Accessoires/ Procédure d'installation	56
Syntonisation préréglée		Connexion des câbles aux bornes	57
Fonctions de contrôle de CD/ fichier audio/disque externe	43	Installation	58
Lecture de CD & fichier audio		Guide de dépannage	60
Lire un disque externe		Spécifications	62
Avance rapide et retour			
Recherche de plage/fichier			
Recherche de disque/Recherche de dossier			
Recherche directe de plage/fichier			
Recherche directe de disque			
Répétition de Plage/Fichier/Disque/Dossier			
Lecture par balayage			
Lecture aléatoire			
Lecture aléatoire du chargeur			
Sélection de dossier			
Défilement du Texte/Titre			
Fonctions de contrôle de radio HD	47		
A propos de la radio HD			
Syntonisation			

Précautions de sécurité

⚠ AVERTISSEMENT

Pour éviter toute blessure et/ou incendie, veuillez prendre les précautions suivantes:

- Pour éviter les court-circuits, ne jamais mettre ou laisser d'objets métalliques (comme une pièce de monnaie ou un outil en métal) à l'intérieur de l'appareil.
- Le montage et le câblage de ce produit nécessite des compétences et de l'expérience. Pour des raisons de sécurité, laissez un professionnel effectuer le travail de montage et de câblage.

⚠ ATTENTION

Pour éviter tout dommage à l'appareil, veuillez prendre les précautions suivantes:

- Assurez-vous de mettre l'appareil à la masse sur une alimentation négative de 12V CC.
- N'installez pas l'appareil dans un endroit exposé directement à la lumière du soleil, à une chaleur excessive ou à l'humidité. Évitez également les endroits trop poussiéreux ou exposés aux éclaboussures.
- Ne placez pas la façade (et l'étui de la façade) dans des endroits exposés à la lumière directe du soleil, à une chaleur ou une humidité excessive. Évitez également les endroits trop poussiéreux ou exposés aux éclaboussures.
- Pour éviter toute détérioration, ne touchez pas les contacts de l'appareil ou de la façade avec les doigts.
- Ne faites pas subir de choc excessif à la façade car il s'agit d'un équipement de précision.
- Lors du remplacement d'un fusible, utilisez seulement un fusible neuf du même calibre. L'utilisation d'un fusible de calibre différent peut entraîner un mauvais fonctionnement de votre appareil.
- N'utilisez pas vos propres vis. N'utilisez que les vis fournies. L'utilisation de vis incorrectes pourrait endommager l'appareil.

Ne chargez pas de CD de 3 pouces dans la fente à CD

Si vous essayez de charger un CD de 3 pouces avec son adaptateur dans l'appareil, l'adaptateur pourrait se séparer du CD et endommager l'appareil.

Au sujet des lecteurs de CD/changeurs de disque connectés à cet appareil

Les changeurs de disque/ lecteurs de CD Kenwood commercialisés en 1998 ou ultérieurement peuvent être connectés à cet appareil.

Veuillez-vous référer au catalogue ou consultez votre revendeur Kenwood pour les modèles de changeurs de disque/ lecteurs de CD pouvant être connectés. Veuillez prendre note que tous les changeurs de disque/ lecteurs de CD Kenwood commercialisés en 1997 ou précédemment et les changeurs de disque d'autres fabricants ne peuvent être connectés à cet appareil.

Les connexions non préconisées peuvent causer des dommages.

Réglage du commutateur "O-N" sur la position "N" pour les chargeurs de disque Kenwood/ lecteurs de CD Kenwood applicables.

Les fonctions utilisables et les informations affichables diffèrent suivant les modèles connectés.



- Vous pouvez endommager à la fois votre appareil et le changeur de CD si vous les connectez incorrectement.

Condensation sur la lentille

Juste après avoir mis le chauffage de la voiture par temps froid, de l'humidité risque de se former sur la lentille à l'intérieur du lecteur CD. Cette condensation peut rendre la reproduction de CD impossible. Dans ce cas, retirez le disque et attendez que l'humidité s'évapore. Si l'appareil ne fonctionne toujours pas normalement après quelques temps, consultez votre revendeur Kenwood.

Remarques

- Si vous rencontrez des problèmes pendant l'installation, consultez votre revendeur Kenwood.
- Lorsque vous achetez des accessoires en option, vérifiez auprès de votre revendeur Kenwood que ces accessoires fonctionnent avec votre modèle dans votre région.
- Nous recommandons l'utilisation du <Désactivation du code de sécurité> (page 50) pour dissuader le vol.
- Les caractères pouvant être affichés par cet appareil sont A-Z 0-9 @ " ' ^ % & * + - = , . / \ < > [] () ; : ^ - { } | ~ .
- Les illustrations de l'affichage et du panneau apparaissant dans ce manuel sont des exemples utilisés pour expliquer avec plus de clarté comment les commandes sont utilisées. Il est donc possible que les illustrations d'affichage puissent être différentes de ce qui est réellement affiché sur l'appareil, et aussi que certaines illustrations représentent des choses impossibles à réaliser en cours de fonctionnement.

Comment réinitialiser votre appareil

- Si l'appareil ne fonctionne pas correctement, appuyez sur la touche de réinitialisation. L'appareil retourne aux réglages de l'usine quand la touche de réinitialisation est pressée.
- Appuyez sur la touche de réinitialisation si le changeur automatique de disques ne fonctionne pas correctement. Les conditions de fonctionnement originales seront restaurées.

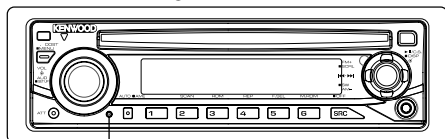

Touche de réinitialisation

Nettoyage de l'appareil

Si le panneau avant de cet appareil est taché, essayez-le avec un chiffon sec et doux comme ceux au silicone. Si le panneau avant est très taché, essuyez-le avec un chiffon imbibé d'un produit de nettoyage neutre et ensuite essuyez toute trace de ce produit.



- La pulvérisation directe de produit de nettoyage sur l'appareil risque d'affecter les pièces mécaniques. L'utilisation d'un chiffon rugueux ou d'un liquide volatil tel qu'un solvant ou dealcool pour essuyer le panneau avant peut rayer la surface ou effacer des caractères.

Nettoyage des contacts de la façade

Si les contacts de l'appareil ou de la façade deviennent sales, essayez-les avec un chiffon sec et doux.

Avant d'utiliser l'appareil pour la première fois

Cet appareil est réglé au préalable sur le mode de démonstration.

Lors de la première utilisation de cet appareil, annuler le <Réglage du mode de démonstration> (page 53).

A propos des fichiers audio

• Fichier audio reproductible

MP3 (.mp3), WMA (.wma)

• Types de disques pris en charge

CD-R/RW/ROM

• Formats de disques pris en charge

ISO 9660 Level 1/2, Joliet, Romeo, Long file name.

En fonction du type ou de l'état de l'appareil ou dispositif, il est possible que la lecture de certains fichiers audio soit impossible, même s'ils sont conformes aux spécifications mentionnées ci-dessus.

• Ordre de lecture des fichiers audio

Dans l'exemple d'arborescence de fichiers/dossiers ci-dessous, les fichiers sont lus dans l'ordre de ① à ⑩.

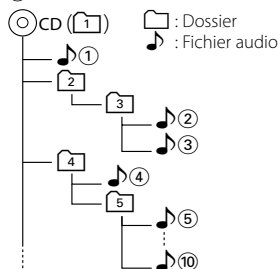

Un manuel d'utilisation des fichiers audio est disponible en ligne sur le site www.kenwood.com/audiofile/. Il comporte des informations détaillées et des remarques supplémentaires, venant en complément du présent manuel. Prenez le temps de lire également ce manuel en ligne.

Manipulation des CD

- Ne pas toucher la surface d'enregistrement d'un CD.
- Ne pas coller de ruban adhésif, etc. sur les CD et ne pas utiliser de CD avec du ruban adhésif collé dessus.
- Ne pas utiliser d'accessoires de type disque CD.
- Nettoyez un CD en partant du centre vers l'extérieur.
- Pour retirer les CD de cet appareil, les extraire à l'horizontale.
- Si le trou central ou le bord extérieur du CD comporte des bavures, ne l'utiliser qu'après les avoir retiré avec un stylo à bille, etc.

CD qui ne peuvent être utilisés

- Les CD non circulaires ne peuvent être utilisés.

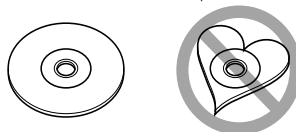

- Les CD comportant des colorations sur la surface d'enregistrement ou qui sont sales ne peuvent être utilisés.

- Cet appareil ne peut lire que les CD comportant



Il ne peut jouer les disques qui ne comportent pas la marque.

- Un CD-R ou CD-RW qui n'a pas été finalisé ne peut être lu. (Pour le procédé de finalisation, veuillez consulter votre programme de gravure de CD-R/CD-RW et les instructions du manuel d'utilisation de votre graveur de CD-R/CD-RW.)

Remarques

Au sujet du tuner radio satellite Sirius (KDC-MP2035/KDC-MP235)

Veillez-vous référer au manuel d'utilisation du tuner radio satellite SIRIUS KTC-SR901/SR902/SR903 (en option), lorsque celui-ci est connecté, pour le mode de fonctionnement.

Veillez-vous référer aux sections des modèles A pour les instructions d'utilisation.

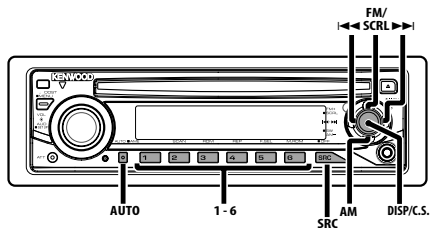

Caractéristiques générales

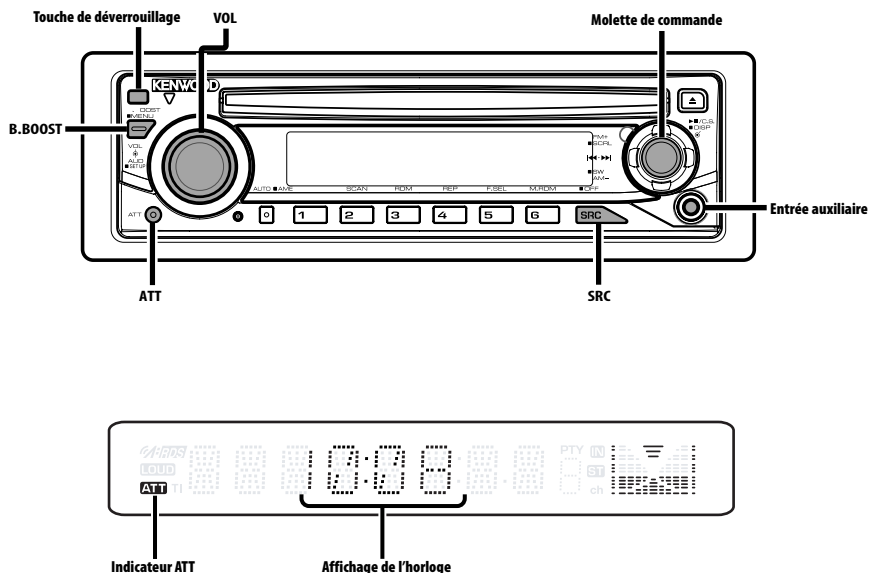

Alimentation

Allumer l'alimentation

Appuyez sur la touche [SRC].

Eteindre l'alimentation

Appuyez sur la touche [SRC] pendant au moins 1 seconde.

Sélectionner la source

Appuyez sur la touche [SRC].

Source requise	Affichage
Tuner SIRIUS (Accessoire optionnel)**	"SIRIUS"
Tuner ou Radio HD (Accessoire optionnel)**	"TUNER" ou "HD RADIO"
CD	"CD"
Disque externe (Accessoire optionnel)**	"CD CH"
Entrée auxiliaire*	"AUX"
Entrée auxiliaire (Accessoire optionnel)**	"AUX EXT"
Veille (Mode éclairage uniquement)	"STANDBY"

* Il est possible de brancher un appareil tel qu'un lecteur audio portable sur la prise d'entrée auxiliaire à l'aide d'une mini-prise (ø : 3,5) disponible dans le commerce.



- ** Fonction du KDC-MP2035/KDC-MP235
- Utilisez la mini-prise de type stéréo qui ne présente pas de résistance.

Volume

Augmenter le volume

Tournez le bouton [VOL] dans le sens des aiguilles d'une montre.

Baisser le volume

Tournez le bouton [VOL] dans le sens inverse des aiguilles d'une montre.

Atténuateur

Baisser le volume rapidement.

Appuyez sur la touche [ATT].

Chaque fois que l'on appuie sur cette touche, l'atténuateur est mis en/hors service.

Lorsque l'atténuateur est activé, l'indicateur "ATT" clignote.

Caractéristiques générales

Commande du son

1 Sélectionner la source à régler

Appuyez sur la touche [SRC].

2 Entrer en mode de commande du son

Appuyez sur la molette [VOL].

3 Sélectionner l'élément audio à régler

Appuyez sur la molette [VOL].

Chaque fois que vous appuyez sur la molette, les éléments pouvant être réglés changent comme indiqué ci-dessous.

4 Régler l'élément audio

Tournez la molette [VOL].

Élément de réglage	Affichage	Gamme
Niveau subwoofer*	"SW L"	-15 — +15
System Q	"NATURAL"/"ROCK"/ "POPS"/"EASY"/ "TOP40"/"JAZZ"	Naturel/Rock/ Pop/Ambiance/ Top 40/Jazz
Niveau des graves	"BAS L"	-8 — +8
Niveau des fréquences moyennes	"MID L"	-8 — +8
Niveau des aigus	"TRE L"	-8 — +8
Balance	"BAL"	Gauche 15 — Droite 15
Balance avant/arrière	"FAD"	Arrière 15 — Avant 15

Sortez du mode de commande du son (mode de contrôle du volume)



A propos du système Q

- Ce système vous permet de conserver les pré-réglages les plus adaptés à chaque type de musique.
- Changez chaque valeur de réglage avec le <Réglage des enceintes> (page 39).
D'abord, sélectionnez le type d'enceinte avec le Réglage des enceintes.
- "USER": Ceci s'affiche lorsque les fréquences graves, moyennes et aiguës sont réglées. Lorsque "USER" est sélectionné, ces niveaux sont activés.
- * Fonction du KDC-MP2035/KDC-MP235/KDC-MP205

5 Sortir du mode de commande du son

Appuyez sur n'importe quelle touche.

Appuyez sur une autre touche que la molette [VOL] et la touche [ATT].

Réglage audio

Règle le système audio, tel que le décalage de volume.

1 Sélectionner la source à régler

Appuyez sur la touche [SRC].

2 Entrer en mode de configuration du son

Appuyez sur la molette [VOL] pendant au moins 1 seconde.

3 Sélectionner l'élément de configuration du son à régler

Appuyez sur la molette [VOL].

Chaque fois que vous appuyez sur la molette, les éléments pouvant être réglés changent comme indiqué ci-dessous.

4 Régler l'élément de configuration du son

Tournez la molette [VOL].

Élément de réglage	Affichage	Gamme
Filtre passe-bas*	"LPF"	80/120/160/Aucun Hz
Compensation du volume	"V-OFF"	-8 — +0 (AUX : -8 — +8)



- Compensation du volume:
Le volume de chaque source^o peut être réglé différemment du volume de base.
- * Fonction du KDC-MP2035/KDC-MP235/KDC-MP205

5 Sortir du mode de configuration du son

Appuyez sur la molette [VOL] pendant au moins 1 seconde.

Bass Boost

Optimisez les graves en appuyant sur une seule touche.

Appuyez sur la touche [B.BOOST].

Le réglage actuel d'amplification des graves s'affiche lorsque vous appuyez une fois sur la touche.

Chaque pression sur la touche entraîne une commutation du réglage d'amplification des graves.

Réglage	Affichage
Bass Boost 1	"BB-L 1"
Bass Boost 2	"BB-L 2"
Bass Boost désactivé	"BB-L OFF"

Réglage des enceintes

Accord fin pour que la valeur du System Q soit optimale en réglant le type d'enceinte.

1 Entrer en veille

Appuyez sur la touche [SRC].

Sélectionnez l'affichage "STANDBY".

2 Entrer en mode de réglage des enceintes

Appuyez sur la molette [VOL].

3 Sélectionner le type d'enceinte

Tournez la molette [VOL].

A chaque fois que la molette est tournée, le réglage change comme indiqué ci-dessous.

Type d'enceinte	Affichage
OFF	"SP OFF"
Pour enceinte 5 & 4 pouces	"SP 5/4"
Pour enceinte 6 & 6x9 pouces	"SP 6*9/6"
Pour enceinte OEM	"SP OEM"

4 Sortir du mode de réglage des enceintes

Appuyez sur la molette [VOL].

Commutation de l'affichage

Vous pouvez changer les informations affichées.

1 Accéder au mode de commutation de l'affichage

Appuyez sur la molette de commande pendant au moins 1 seconde.

"DISP SEL" est affiché.

2 Sélectionner l'élément d'affichage

Poussez la molette de commande sur [◀◀] ou [▶▶].

En source tuner

Information	Affichage
Fréquence	"FREQ"
Horloge	"CLOCK"

En source CD et disque externe

Information	Affichage
Titre du disque	"D-TITLE"
Titre de la plage	"T-TITLE"
Temps de lecture & Numéro de plage	"P-TIME"
Horloge	"CLOCK"

En source de fichier audio

Information	Affichage
Titre de chanson & Nom d'artiste	"TITLE"
Nom d'album & Nom d'artiste	"ALBUM"
Nom du dossier	"FOLDER"
Nom du fichier	"FILE"
Temps de lecture & Numéro de plage	"P-TIME"
Horloge	"CLOCK"

En source radio HD

Information	Affichage
Nom de la station	"ST NAME"
Titre de chanson/ Nom d'artiste/ Nom d'album/ Genre	"TITLE"
Fréquence	"FREQ"
Horloge	"CLOCK"

En veille/ Source d'entrée auxiliaire

Information	Affichage
Nom de source	"SRC NAME"
Horloge	"CLOCK"

3 Quitter le mode de commutation de l'affichage

Appuyez sur la molette de commande.



- Le nom de l'album ne peut pas être affiché en fichier WMA.
- Si aucune information ne correspond à l'élément d'affichage sélectionné, une information alternative s'affiche.

Fonction du KDC-MP2035/KDC-MP235/KDC-MP205

Sortie de subwoofer

Vous pouvez activer ou désactiver la sortie du subwoofer.

Maintenez appuyée la molette de commande sur [AM] pendant au moins 2 secondes.

A chaque pression de la molette de commande, la sortie de subwoofer est activée ou désactivée. Lorsqu'elle est activée, "SW ON" est affiché.

Caractéristiques générales

Façade antivol

Vous pouvez détacher la façade de l'appareil et l'emporter avec vous, ce qui permet d'éviter les vols.

Retrait de la façade

Appuyez sur la touche de détachement.

La façade est déverrouillée et vous pouvez la détacher.



- La façade est une pièce de précision de l'équipement et elle peut être endommagée en cas de chocs ou de secousses.
- Conservez la façade dans son étui lorsqu'elle est détachée.
(Etui de la façade: Accessoire du KDC-MP2035/MP235/MP235CR)
- N'exposez pas la façade (et son étui) à la lumière directe du soleil, à une chaleur ou une humidité excessive. Evitez également les endroits poussiéreux ou exposés aux éclaboussures.

Remise en place de la façade

1 Aligned les parties saillantes situées sur l'appareil avec les rainures situées sur la façade.

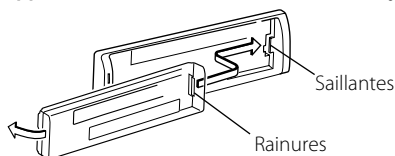

2 Poussez la façade jusqu'au clic.

La façade est verrouillée en position et vous pouvez alors utiliser l'appareil.

Sourdine TEL

Le son est automatiquement coupé lorsqu'un appel est reçu.

Lorsqu'un appel est reçu

"CALL" est affiché.

Le système audio se met en pause.

Ecouter l'autoradio pendant un appel

Appuyez sur la touche [SRC].

L'affichage "CALL" disparaît et le système audio se remet en marche.

A la fin de l'appel

Raccrochez le téléphone.

L'affichage "CALL" disparaît et le système audio se remet en marche.



- Pour utiliser la fonction de sourdine TEL, vous devez connecter le fil MUTE à votre téléphone à l'aide d'un accessoire de téléphone commercial. Reportez-vous à <Connexion des câbles aux bornes> (page 57).

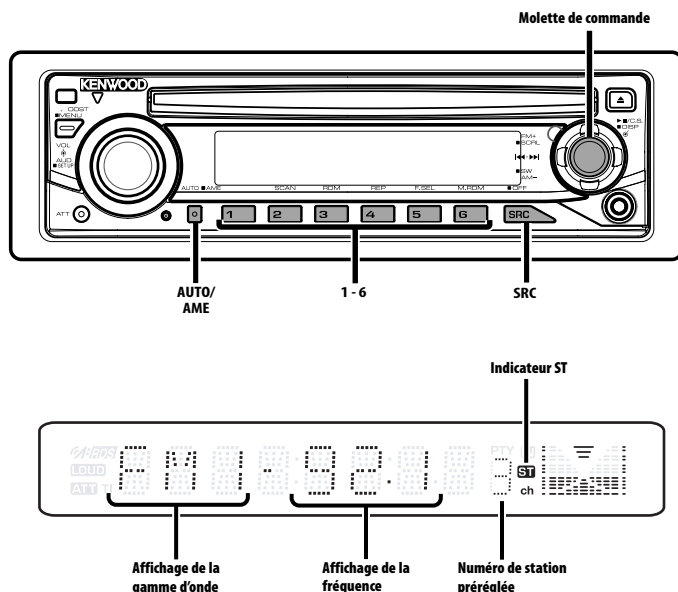

Syntonisation

Vous pouvez sélectionner la station.

1 Sélectionner la source tuner Appuyez sur la touche [SRC].

Sélectionnez l'affichage "TUNER".

2 Sélectionner la bande

Poussez la molette de commande sur [FM] ou [AM].

A chaque fois qu'on pousse la molette sur [FM], une commutation s'opère entre les bandes FM1, FM2, et FM3.

3 Syntoniser vers le haut ou vers le bas

Poussez la molette de commande sur [◀▶] ou [▶▶].



- Pendant la réception de stations stéréo, l'indicateur "ST" est allumé.

Mode de syntonisation

Vous pouvez choisir le mode de syntonisation.

Appuyez sur la touche [AUTO].

Chaque fois que l'on appuie sur la touche, le mode de syntonisation change comme indiqué ci-dessous.

Mode de syntonisation	Affichage	Opération
Recherche automatique	"AUTO 1"	Recherche automatique d'une station.
Recherche de station pré-réglée	"AUTO 2"	Recherche dans l'ordre des stations présentes dans la mémoire de pré-réglage.
Manuel	"MANUAL"	Commande normale manuelle de la syntonisation.

Fonctions du tuner

Mémoire de station pré-réglée

Vous pouvez mettre une station en mémoire.

1 Sélectionner la bande

Poussez la molette de commande sur [FM] ou [AM].

2 Sélectionner la fréquence à mettre en mémoire

Poussez la molette de commande sur [◀◀] ou [▶▶].

3 Mettre en mémoire la fréquence

Appuyez sur la touche souhaitée [1] — [6] pendant au moins 2 secondes.

L'affichage du numéro pré-réglé clignote une fois. Sur chaque bande, 1 station peut être mise en mémoire sur chaque touche [1] — [6].

Entrée en mémoire automatique

Vous pouvez mettre automatiquement en mémoire les stations dont la réception est bonne.

1 Sélectionner la bande pour l'entrée en mémoire automatique

Poussez la molette de commande sur [FM] ou [AM].

2 Ouvrir le mode d'entrée en mémoire automatique

Appuyez sur la touche [AME] pendant au moins 2 secondes.

"A-MEMORY" est affiché.

Lorsque 6 stations qui peuvent être captées sont mises en mémoire, le mode d'entrée en mémoire automatique est fermé.

Syntonisation pré-réglée

Vous pouvez rappeler les stations mises en mémoire.

1 Sélectionner la bande

Poussez la molette de commande sur [FM] ou [AM].

2 Rappeler la station

Appuyez sur la touche souhaitée [1] — [6].

Fonctions de contrôle de CD/fichier audio/disque externe

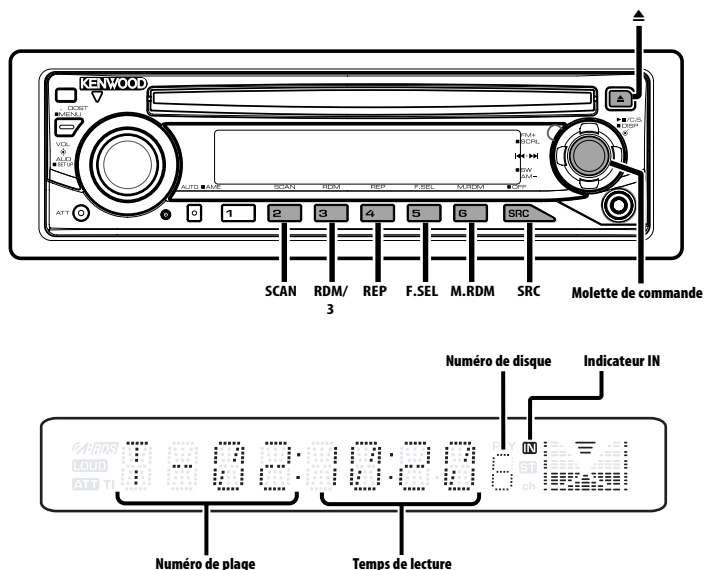

Lecture de CD & fichier audio

Lorsqu'un disque est présent dans l'appareil.

Appuyez sur la touche [SRC].

Sélectionnez l'affichage "CD".



- Lorsqu'un CD est présent dans l'appareil, l'indicateur "IN" est allumé.

Pause et lecture

Appuyez sur la molette de commande.

A chaque fois qu'on appuie sur la molette, une pause ou une lecture est effectuée.

Ejectez le CD

Appuyez sur la touche [▲].



- Reportez-vous à <A propos des fichiers audio> (page 35) pour connaître les formats audio que les différents modèles peuvent lire.
- Il est possible d'éjecter le disque 10 minutes après l'arrêt du moteur.

Fonction du KDC-MP2035/KDC-MP235

Lire un disque externe

Vous pouvez lire des disques présents dans le lecteur de disque optionnel connecté à cet appareil.

Appuyez sur la touche [SRC].

Sélectionnez l'affichage pour le lecteur de disque que vous désirez.

Exemples d'affichage:

Affichage	Lecteur de disque
"CD CH"	Changeur de CD
"MD CH"	Changeur de MD

Pause et lecture

Appuyez sur la molette de commande.

A chaque fois qu'on appuie sur la molette, une pause ou une lecture est effectuée.



- Le disque 10 est affiché comme "0".
- Les fonctions pouvant être utilisées et les informations affichées peuvent être différentes suivant les lecteurs de disques externes connectés.

Fonctions de contrôle de CD/fichier audio/disque externe

Avance rapide et retour

Avance rapide

Maintenez appuyée la molette de commande sur [▶▶].

Relâchez pour reprendre la lecture.

Retour

Maintenez appuyée la molette de commande sur [◀◀].

Relâchez pour reprendre la lecture.



- Le son n'est pas produit pendant que le fichier Audio est recherché.
- Le temps de lecture précis ne s'affiche pas au cours de l'avance ou du retour rapide du fichier audio.

Recherche de plage/fichier

Vous pouvez rechercher une chanson sur le disque ou dans le dossier de fichier audio.

Poussez la molette de commande sur [◀◀] ou [▶▶].

Fonction du changeur de disques/ fichier audio

Recherche de disque/Recherche de dossier

Vous pouvez sélectionner un disque inséré dans le changeur de disques ou un dossier enregistré sur le support de fichiers audio.

Poussez la molette de commande sur [FM] ou [AM].

Fonction du KDC-MP2035/KDC-MP235

Fonction de télécommande

Recherche directe de plage/fichier

Vous pouvez rechercher directement une plage/fichier par la saisie du numéro de plage/fichier.

1 Entrer le numéro de plage/fichier

Appuyez sur les touches numériques de la télécommande.

2 Effectuer une recherche de plage/fichier

Appuyez sur la touche [◀◀] ou [▶▶].

Annulation d'une recherche de plage/fichier

Appuyez sur la touche [▶II].

Fonction du KDC-MP2035/KDC-MP235

Fonction de changeurs de disques avec télécommande

Recherche directe de disque

Vous pouvez exécuter la recherche de disque en saisissant le numéro de disque.

1 Entrer le numéro de disque

Appuyez sur les touches numériques de la télécommande.

2 Effectuer une recherche de disque

Appuyez sur la touche [+] ou [-].

Annulation d'une recherche directe de disque

Appuyez sur la touche [▶II].



- Tapez "0" pour sélectionner le disque 10.

Répétition de Plage/Fichier/Disque/ Dossier

Vous pouvez réécouter la chanson, le disque dans le changeur de disques ou le dossier de fichiers audio que vous écoutez.

Appuyez sur la touche [REP].

Chaque fois que l'on appuie sur le bouton, la fonction Répétition de la lecture change de la manière suivante.

En source CD et disque externe

Répétition de la lecture	Affichage
Répétition de plage	"TRAC REP"
Répétition de disque (Dans le changeur de disque)	"DISC REP"
Répétition désactivée	"REP OFF"

En source de fichier audio

Répétition de la lecture	Affichage
Répétition de fichier	"FILE REP"
Répétition de dossier	"FOLD REP"
Répétition désactivée	"REP OFF"

Lecture par balayage

Vous pouvez écouter la première partie de chaque chanson sur le disque ou dans le dossier de fichiers audio que vous écoutez et rechercher la chanson désirée.

1 Lancer la lecture par balayage

Appuyez sur la touche [SCAN].

"TRAC SCN"/"FILE SCN" est affiché.

2 Relâchez la touche lorsque vous entendez la chanson que vous souhaitez écouter

Appuyez sur la touche [SCAN].

Lecture aléatoire

Vous pouvez lire toutes les chansons sur le disque ou dans le dossier de fichiers audio en ordre aléatoire.

Appuyez sur la touche [RDM].

A chaque fois qu'on appuie sur la touche, la lecture aléatoire est activée ou désactivée.

Lorsqu'elle est activée, "DISC RDM"/"FOLD RDM" est affiché.



- Lorsque vous poussez la molette de commande sur , la chanson aléatoire suivante commence.

Fonction du KDC-MP2035/KDC-MP235

Fonction du changeur de disque

Lecture aléatoire du chargeur

Vous pouvez écouter les chansons de tous les disques présents dans le changeur de disque dans un ordre aléatoire.

Appuyez sur la touche [M.RDM].

A chaque fois qu'on appuie sur la touche, la lecture aléatoire de magasin est activée ou désactivée.

Lorsqu'elle est activée, "MGZN RDM" est affiché.



- Lorsque vous poussez la molette de commande sur , la chanson aléatoire suivante commence.

Fonctions de contrôle de CD/fichier audio/disque externe

Fonction de fichier audio

Sélection de dossier

Vous pouvez sélectionner rapidement le dossier que vous voulez écouter.

1 Entrer en mode de sélection de dossier

Appuyez sur la touche [F.SEL].

"FLD SEL" est affiché.

Pendant le mode de sélection, les informations concernant le dossier sont affichées comme suit.

Affichage du nom de dossier

Affiche le nom de dossier actuel.



2 Sélectionner le niveau du dossier

Poussez la molette de commande sur [FM] ou [AM].

Avec la commande [FM] de la molette vous passez 1 niveau en-dessous, et avec la commande [AM] de la molette vous passez 1 niveau au-dessus.

Sélectionner un dossier dans le même niveau

Poussez la molette de commande sur [◀◀] ou [▶▶].

Avec la commande [◀◀] de la molette vous passez au dossier précédent, et avec la commande [▶▶] de la molette vous passez au dossier suivant.

Retourner au niveau le plus haut

Appuyez sur la touche [3].

Faire défiler l'affichage du nom de dossier

Maintenez appuyée la molette de commande sur [FM] pendant au moins 2 secondes.

3 Choisir le dossier à lire

Appuyez sur la molette de commande.

Le mode de sélection de dossier apparaît et le fichier audio du dossier affiché est lu.

Annulation du mode de sélection de dossier

Appuyez sur la touche [F.SEL].

Défilement du Texte/Titre

Vous pouvez faire défiler le texte de CD, le texte de fichier audio ou le titre de MD qui est affiché.

Maintenez appuyée la molette de commande sur [FM] pendant au moins 2 secondes.

Fonctions de contrôle de radio HD

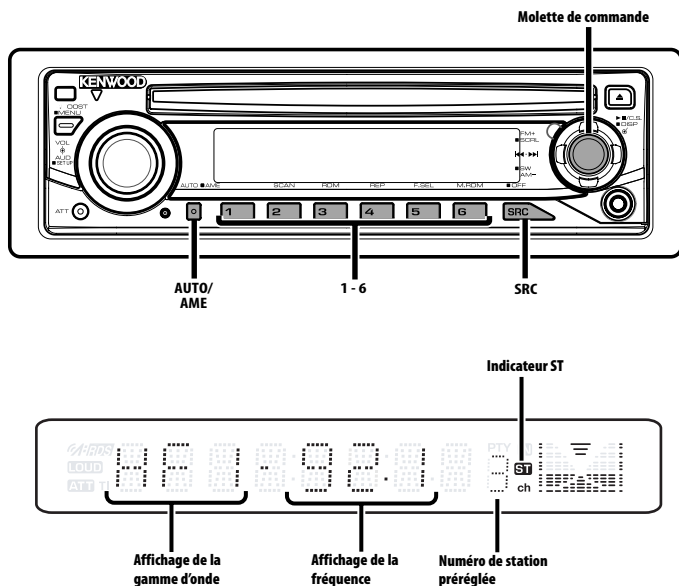

A propos de la radio HD

- Lorsque vous connectez une radio HD, les fonctions de tuner de l'appareil sont désactivées et commutées sur les fonctions de tuner de radio HD. Une partie des méthodes de réglage, y compris le mode de syntonisation, changera.
- Avec le tuner de radio HD, vous pouvez utiliser les fonctions similaires pour <Mémoire de station pré-réglée>, <Entrée en mémoire automatique>, et <Syntonisation pré-réglée> des fonctions de tuner. Reportez-vous aux fonctions du tuner pour savoir comment utiliser ces fonctions.

Syntonisation

Vous pouvez sélectionner la station.

1 Sélectionner une source radio HD

Appuyez sur la touche [SRC].

Sélectionnez l'affichage "HD RADIO".

2 Sélectionner la bande HD FM

Poussez la molette de commande sur [FM].

A chaque fois qu'on place la molette sur [FM], une commutation s'opère entre les bandes HF1, HF2, et HF3.

Sélectionner la bande HD AM

Poussez la molette de commande sur [AM].

3 Syntoniser vers le haut ou vers le bas

Poussez la molette de commande sur [◀◀] ou [▶▶].

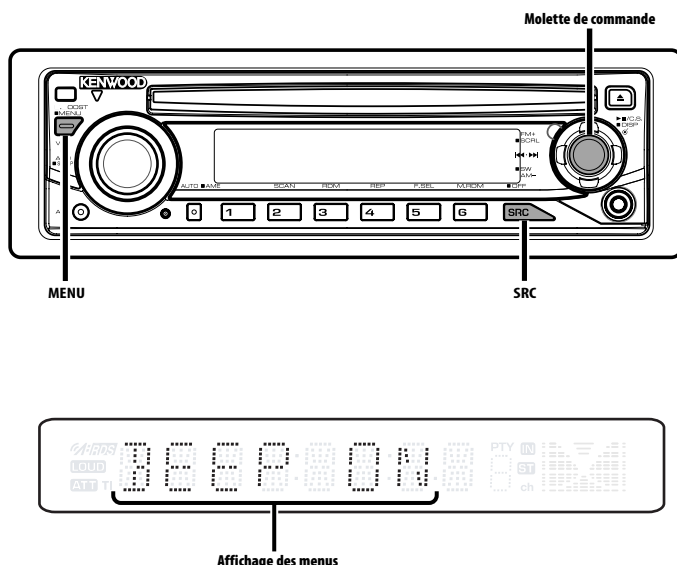

Système de menu

Vous pouvez activer en cours de fonctionnement des fonctions de signaux sonores etc. La méthode de base d'utilisation du système du menu est expliquée ici. Les références pour les éléments du menu et leur réglage se trouvent après l'explication de cette opération.

1 Entrer en mode menu

Appuyez sur la touche [MENU] pendant au moins 1 seconde.
"MENU" est affiché.

2 Sélectionner l'élément du menu

Poussez la molette de commande sur [FM] ou [AM].
Exemple: Lorsque vous voulez activer le signal sonore, sélectionnez l'affichage "BEEP".

3 Régler l'élément du menu

Poussez la molette de commande sur [◀◀] ou [▶▶].

Exemple: Lorsque "BEEP" est sélectionné, à chaque fois qu'on appuie sur la molette elle commute entre "BEEP ON" et "BEEP OFF". Sélectionner l'une des deux possibilités comme réglage.

Vous pouvez continuer en retournant à l'étape 2 et en réglant d'autres éléments.

4 Sortir du mode menu

Appuyez sur la touche [MENU].



- Lorsque d'autres éléments pour lesquels la méthode de fonctionnement normale ci-dessus est applicable sont affichés, on entre ensuite dans le graphique de réglage. (Normalement les réglages au sommet du graphique sont les réglages d'origine.)
De plus, l'explication des éléments pour lesquels la méthode n'est pas applicable (<Réglage manuel de l'horloge> etc.) est exposée étape par étape.

Fonction du KDC-MP2035/KDC-MP235
En mode de veille

Activation du code de sécurité

Le fait d'activer le code de sécurité empêche l'utilisation de l'unité audio par une tierce personne. Une fois le code de sécurité activé, l'entrée du code de sécurité autorisé est requise pour allumer l'unité audio lorsqu'elle est retirée du véhicule. L'indication de cette activation du code de sécurité protège votre précieuse unité audio du vol.



- Vous pouvez régler le code de sécurité avec un nombre à 4 chiffres de votre choix.
- Le code de sécurité ne peut pas être affiché ou référencé. Notez le code de sécurité et conservez-le dans un endroit sûr.

1 Entrer en veille

Appuyez sur la touche [SRC].

Sélectionnez l'affichage "STANDBY".

2 Entrer en mode menu

Appuyez sur la touche [MENU] pendant au moins 1 seconde.

Lorsque "MENU" est affiché, "CODE SET" est affiché aussi.

3 Entrer en mode code de sécurité

Appuyez sur la molette de commande pendant au moins 1 seconde.

Lorsque "ENTER" est affiché, "CODE" est affiché aussi.

4 Sélectionner les chiffres à saisir

Poussez la molette de commande sur [◀◀] ou [▶▶].

5 Sélectionner les numéros du code de sécurité

Poussez la molette de commande sur [FM] ou [AM].

6 Répétez les étapes 4 et 5, et complétez le code de sécurité.

7 Confirmer le code de sécurité

Appuyez sur la molette de commande pendant au moins 3 secondes.

Lorsque "RE-ENTER" est affiché, "CODE" est affiché aussi.

8 Accomplissez les étapes 4 à 7 et réentrez le code de sécurité.

"APPROVED" est affiché.

La fonction code de sécurité est activée.



- Lorsqu'un code erroné est saisi aux étapes 4 à 6, répétez la procédure depuis l'étape 4.

Réinitialisation de la fonction de code de sécurité lorsque l'autoradio est utilisé pour la première fois après son retrait de la source d'alimentation batterie, ou après pression du bouton Reset

1 Allumez l'appareil.

2 Accomplissez les étapes 4 à 7 et entrez le code de sécurité.

"APPROVED" est affiché.

Vous pouvez à présent utiliser l'appareil.



- Lorsque la fonction de code de sécurité est activée, "CODE SET" passe à "CODE CLR".
- Pour désactiver la fonction de code de sécurité, voir la section suivante, <Désactivation du code de sécurité>.

Système de menu

Fonction du KDC-MP2035/KDC-MP235

En mode de veille

Désactivation du code de sécurité

Pour désactiver la fonction de code de sécurité.

1 Sélectionnez le mode de code de sécurité

Poussez la molette de commande sur [FM] ou [AM].

Sélectionnez l'affichage "CODE CLR".

2 Entrer en mode code de sécurité

Appuyez sur la molette de commande pendant au moins 1 seconde.

Lorsque "ENTER" est affiché, "CODE" est affiché aussi.

3 Sélectionner les chiffres à saisir

Poussez la molette de commande sur [◀◀] ou [▶▶].

4 Sélectionner les numéros du code de sécurité

Poussez la molette de commande sur [FM] ou [AM].

5 Répétez les étapes 3 et 4, et complétez le code de sécurité.

6 Appuyez sur la molette de commande pendant au moins 3 secondes.

"CLEAR" est affiché.

La fonction code de sécurité est désactivée.



- Si un code de sécurité incorrect est entré, "ERROR" s'affiche. Entrez un code de sécurité correct.

En mode de veille

Tonalité capteur tactile

Vous pouvez activer/désactiver le signal sonore de contrôle d'opération (bip).

Affichage	Réglage
"BEEP ON"	Le bip est entendu.
"BEEP OFF"	Le bip est annulé.

En mode de veille

Réglage manuel de l'horloge

1 Sélectionner le mode de réglage de l'horloge

Poussez la molette de commande sur [FM] ou [AM].

Sélectionnez l'affichage "CLK ADJ".

2 Entrer en mode de réglage de l'horloge

Appuyez sur la molette de commande pendant au moins 1 seconde.

L'affichage de l'horloge clignote.

3 Régler les heures

Poussez la molette de commande sur [FM] ou [AM].

Régler les minutes

Poussez la molette de commande sur [◀◀] ou [▶▶].

4 Sortir du mode de réglage de l'horloge

Appuyez sur la touche [MENU].

En mode de veille

DSI (Indicateur de système hors-service)

Un indicateur rouge clignotera sur l'appareil après que la façade aura été enlevée, pour mettre en garde les éventuels voleurs.

Affichage	Réglage
"DSI ON"	La DEL clignote.
"DSI OFF"	DEL éteinte.

Variateur de luminosité

Vous pouvez diminuer la luminosité de l'affichage à l'aide de la fonction luminosité.

Affichage	Réglage
"DIM ON"	La luminosité de l'affichage diminue.
"DIM OFF"	La luminosité de l'affichage ne diminue pas.

Fonction du KDC-MP2035/KDC-MP235/KDC-MP205
En mode de veille

Commutation de la sortie pré-amplifiée

Vous pouvez commuter la sortie pré-amplifiée entre l'enceinte arrière et le subwoofer. (En mode subwoofer il émet sans effet depuis la commande du fader.)

Affichage	Réglage
"SWPRE R"	Sortie pré-amplifiée arrière.
"SWPRE SW"	Sortie pré-amplifiée du subwoofer.

En source de fichier audio

Réglage "Supreme"

Lorsque des fichiers MP3 ou WMA codés en faible débit binaire (moins de 96kbps (fs=32k, 44,1k, 48kHz)) sont lus, cette fonction restaure leur région haute fréquence pour rapprocher leur qualité sonore de celle qu'ont les fichiers codés en haut débit binaire. Le traitement est optimisé pour le format de compression utilisé (MP3 ou WMA) et le réglage est effectué en fonction du débit binaire utilisé.

Affichage	Réglage
"SPRM ON"	Reproduit le son avec la fonction "Supreme".
"SPRM OFF"	Reproduit le son original contenu dans le fichier audio.



- L'effet de son peut être imperceptible, ceci dépendant de la relation entre le format de fichier audio et le réglage.

En réception FM

CRSC (Clean Reception System Circuit - Circuit de réception nette)

La réception passe momentanément de stéréo à mono afin de réduire les interférences de trajets multiples lors de l'écoute de la station FM.

Affichage	Réglage
"CRSC ON"	Le système CRSC est activé.
"CRSC OFF"	Le système CRSC est désactivé.



- Les champs électriques puissants (comme les lignes électriques) peuvent causer une instabilité de la qualité sonore lorsque le système CRSC est activé. Dans ce type de situation, désactivez-le.

Fonction du KDC-MP2035/KDC-MP235
En mode Radio HD

Réglage du mode de réception

Vous pouvez régler le mode de réception.

1 Sélectionner le mode de réception

Poussez la molette de commande sur [FM] ou [AM].

Sélectionnez l'affichage "HDR MODE".

2 Entrer en mode de réception

Appuyez sur la molette de commande pendant au moins 1 seconde.

3 Régler le mode de réception

Poussez la molette de commande sur [FM] ou [AM].

A chaque fois qu'on appuie sur la molette de commande, le mode de réception change comme indiqué ci-dessous.

Mode de syntonisation	Affichage	Opération
Mode automatique	"AUTO"	Les émissions analogiques et les émissions numériques seront commutées automatiquement. Lorsque les deux sont en cours de transmission, les émissions numériques auront la priorité.
Numérique	"DIGITAL"	Émissions numériques uniquement.
Analogique	"ANALOG"	Émissions analogiques uniquement.

4 Sortir du mode de réception

Appuyez sur la touche [MENU].



- Même si le mode de réception est réglé sur "AUTO", lorsque le programme de mode jeu de balle (programme d'émission non différée) est reçu, le mode de réception sera commuté automatiquement sur Analogique uniquement.

Systeme de menu

Fonction du KDC-MP2035/KDC-MP235
En source tuner SIRIUS

Affichage de l'identification SIRIUS (ESN)

Vous pouvez afficher l'identification SIRIUS (Numéro de série électronique).

Affichage

"ESN=*****"



- Identification N° de série et SIRIUS (ESN)
Il est important de conserver le numéro de série et d'identification électronique SIRIUS de l'unité pour l'activation de service et les modifications de service futures éventuelles.

Réglage de l'affichage d'entrée auxiliaire

Pour sélectionner l'affichage lorsque l'appareil est commuté à la source entrée Auxiliaire.

1 Sélectionner la source d'entrée auxiliaire

Appuyez sur la touche [SRC].

Sélectionnez l'affichage "AUX"/"AUX EXT".

2 Entrer en mode menu

Appuyez sur la touche [MENU] pendant au moins 1 seconde.

"MENU" est affiché.

3 Sélectionner le mode de réglage de l'affichage d'entrée auxiliaire

Poussez la molette de commande sur [FM] ou [AM].

Sélectionnez l'affichage "NAME SET".

4 Entrer en mode de réglage de l'affichage d'entrée auxiliaire

Appuyez sur la molette de commande pendant au moins 1 seconde.

L'affichage d'entrée auxiliaire actuellement sélectionné est affiché.

5 Sélectionner la source d'entrée auxiliaire

Poussez la molette de commande sur [◀◀] ou [▶▶].

A chaque fois que l'on appuie sur la molette, l'affichage change comme indiqué ci-dessous.

- "AUX"/"AUX EXT"
- "DVD"
- "PORTABLE"
- "GAME"
- "VIDEO"
- "TV"

6 Sortir du mode de réglage de l'affichage d'entrée auxiliaire

Appuyez sur la touche [MENU].



- Lorsque le fonctionnement s'arrête pendant 10 secondes, le nom en cours est enregistré et le mode de réglage de l'affichage d'entrée auxiliaire se ferme.
- L'affichage d'entrée auxiliaire peut être réglé uniquement lorsque l'entrée auxiliaire intégrée ou l'entrée auxiliaire du KCA-S220A est utilisée.

Défilement du texte

Vous pouvez régler le défilement du texte affiché.

Affichage	Réglage
"SCL AUTO"	Répète le défilement.
"SCL MANU"	Défile lorsque l'affichage change.



- Le texte qui défile est indiqué ci-dessous.
 - Texte CD
 - Nom du dossier/ Nom du fichier/ Titre de chanson/ Nom d'artiste/ Nom d'album
 - Titre du MD
 - Texte de la source tuner SIRIUS, Source radio HD, comprenant le nom du canal, etc.

En mode de veille

Réglage de l'entrée auxiliaire intégrée

Vous pouvez régler la fonction d'entrée auxiliaire intégrée.

Affichage	Réglage
"AUX OFF"	Lors de la sélection de la source, il n'y a pas d'entrée auxiliaire.
"AUX ON1"	Lors de la sélection de la source, il y a entrée auxiliaire.
"AUX ON2"	Lorsque l'unité est activée via une source AUX, la fonction d'atténuation s'active. Appuyez sur le bouton [ATT] pour désactiver la fonction d'atténuateur afin d'écouter la source externe.



- Aucune sortie sonore n'est activée lors du réglage sur "AUX ON2" si aucun appareil externe n'est branché sur la prise AUX.

En mode de veille

Réglage de lecture CD

En cas de problème de lecture d'un CD de format spécial, ce réglage force la lecture du CD.

Affichage	Réglage
"CD READ1"	Lire un CD et fichier audio.
"CD READ2"	Lecture de CD forcée.



- Certains CD de musique peuvent ne pas être lus même en mode "CD READ2".

En mode de veille

Réglage du mode de démonstration

Règle le mode de démonstration.

1 Sélectionner le mode de démonstration

Poussez la molette de commande sur [FM] ou [AM].

Sélectionnez l'affichage "DEMO".

2 Régler le mode de démonstration

Appuyez sur la molette de commande pendant au moins 2 secondes.

Chaque fois que l'on appuie sur la touche pendant au moins 2 secondes, le mode de démonstration change comme indiqué ci-dessous.

Affichage	Réglage
"DEMO ON"	La fonction de mode démonstration est activée.
"DEMO OFF"	Sortie du mode démonstration (mode normal).

Opérations de base de la télécommande

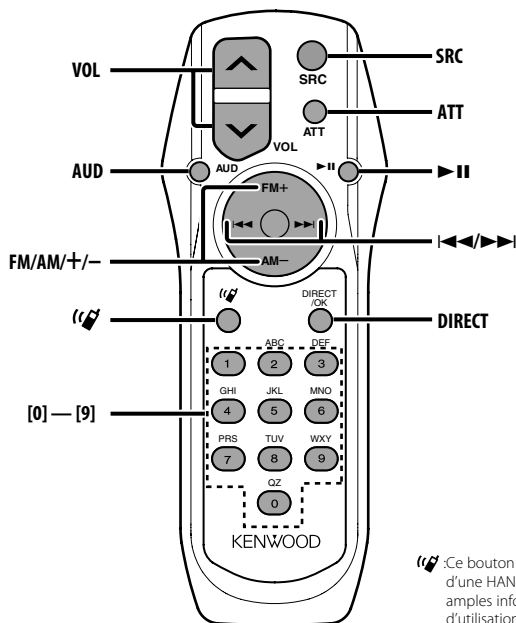

Recharger et remplacer la pile

Utiliser deux piles format "AA"/ "R6".

Faire coulisser le couvercle tout en l'appuyant vers le bas pour l'enlever comme indiqué sur l'illustration.

Introduire les piles en prenant soin de bien aligner les pôles + et -, en suivant l'illustration située à l'intérieur du boîtier.

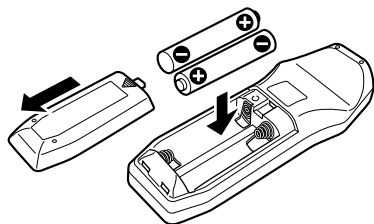

⚠ AVERTISSEMENT

- Rangez les piles non utilisées hors de portée des enfants. Contactez un docteur immédiatement si la pile est avalée.



- Ne pas placer la télécommande dans des endroits exposés à la chaleur tel que le tableau de bord.

Opérations de base

Touches [VOL]

Règle le volume.

Touche [SRC]

Chaque fois que l'on appuie sur la touche, la source change.

Pour connaître l'ordre de changement de la source, Reportez-vous à la section <Sélectionner la source> (page 37).

Touche [ATT]

Baisse le volume rapidement.

Lorsque l'on appuie de nouveau sur la touche, le volume revient à son niveau précédent.

Commande du son

Touche [AUD]

Sélectionne l'élément audio pour le réglage.

Touches [VOL]

Règle l'élément audio.



- Reportez-vous à <Commande du son> (page 38) pour connaître la marche à suivre, comme les procédures de commande audio, etc.

En source tuner

Touches [FM]/ [AM]

Sélectionnez la bande.

Chaque fois que l'on appuie sur la touche [FM] la gamme d'onde commute entre FM1, FM2 et FM3.

Touches [◀◀]/ [▶▶]

Syntonise vers le haut ou vers le bas sur la bande.

Touches [0] — [9]

Appuyez sur les touches [1] — [6] pour rappeler des stations pré-réglées.

En source disque

Touches [◀◀]/ [▶▶]

Déplacement avant/arrière entre Plage/Fichiers.

Touches [+]/ [-]

Déplacement avant/arrière entre Disque/Dossier.

Touche [▶II]

Chaque fois que l'on appuie sur cette touche, la chanson se met en pause ou en lecture.

Touches [0] — [9]

En <Recherche directe de plage/fichier> (page 44) et <Recherche directe de disque> (page 44), entrez le numéro de plage/fichier/disque.

En source tuner SIRIUS

Touche [FM]

Sélectionner la bande pré-réglée.

Touches [◀◀]/ [▶▶]

Rechercher les canaux par le haut ou par le bas.

Touches [0] — [9]

Appuyer sur les touches [1] — [6] pour rappeler les canaux présélectionnés.

Touche [DIRECT]

Sélectionne et annule le mode <Syntonisation à accès direct>.



- Reportez-vous au mode d'emploi du tuner radio satellite SIRIUS pour la fonction <Syntonisation à accès direct>.

En source radio HD

Touche [FM]

Sélectionner la bande HD FM.

Chaque fois que l'on appuie sur la touche [FM] la gamme d'onde commute entre HF1, HF2 et HF3.

Touche [AM]

Sélectionner la bande HD AM.

Touches [◀◀]/ [▶▶]

Syntonise vers le haut ou vers le bas sur la bande.

Touches [0] — [9]

Appuyez sur les touches [1] — [6] pour rappeler des stations pré-réglées.

Accessoires/ Procédure d'installation

Accessoires

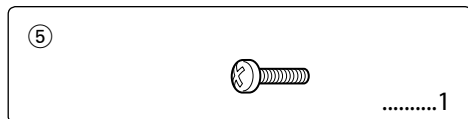
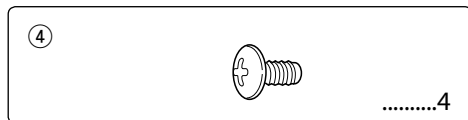
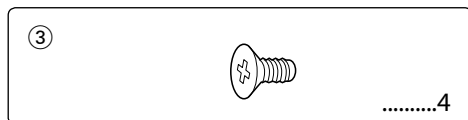
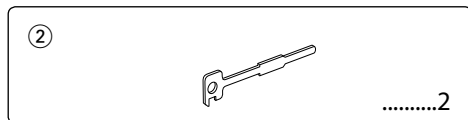
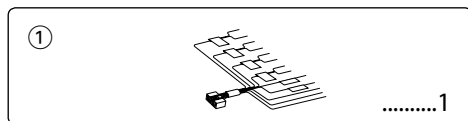

Procédure d'installation

1. Pour éviter les courts-circuits, retirez la clef de contact et déconnectez la borne \ominus de la batterie.
2. Connectez le câble d'entrée et de sortie correct à chaque appareil.
3. Connectez les câbles de haut-parleur du faisceau de câbles.
4. Connectez les câbles du faisceau dans l'ordre suivant: masse, batterie, allumage.
5. Connectez le connecteur du faisceau de câbles à l'appareil.
6. Installez l'appareil dans votre voiture.
7. Reconnectez la borne \ominus de la batterie.
8. Appuyez sur la touche de réinitialisation.

▲AVERTISSEMENT

Si vous connectez le câble d'allumage (rouge) et le câble de batterie (jaune) au châssis de la voiture (masse), vous risquez de causer un court-circuit qui peut provoquer un incendie. Connectez toujours ces câbles à la source d'alimentation de la boîte à fusible.



- Si l'appareil ne s'allume pas (ou s'il s'allume et s'éteint immédiatement), le fil d'enceinte a peut-être subi un court-circuit ou touché le châssis du véhicule, et la fonction de protection a pu être activée. Par conséquent, vérifiez le câble de l'enceinte.
- Si l'allumage de votre voiture n'a pas de position ACC, connectez le câble d'allumage à une source d'alimentation qui peut être mise sous et hors tension avec la clef de contact. Si vous connectez le câble d'allumage à une source d'alimentation constante, comme un câble de batterie, la batterie risque de se décharger.
- Si la console est équipée d'un couvercle, assurez-vous d'installer l'appareil de façon à ce que la façade ne touche pas le couvercle lors de la fermeture ou de l'ouverture.
- Si un fusible saute, assurez-vous d'abord que les câbles n'ont pas causé de court-circuit puis remplacez le vieux fusible par un nouveau de même valeur.
- Isolez les câbles non-connectés avec un ruban de vinyle ou d'un autre matériel similaire. Pour éviter les courts-circuits, ne retirez pas non plus les capuchons à l'extrémité des câbles non-connectés ou des prises.
- Connectez séparément chaque câble d'enceinte à la borne correspondante. L'appareil peut être endommagé si le câble négatif \ominus pour une des enceintes ou le câble de masse entre en contact avec une partie métallique du véhicule.
- Quand deux haut-parleurs seulement sont connectés au système, connectez les câbles soit aux prises de sortie avant, soit aux prises de sortie arrière (c.a.d. ne mélangez pas l'avant et l'arrière). Par exemple, si vous connectez le câble \oplus du haut parleur de gauche à une prise de sortie avant, ne connectez pas le câble \ominus du haut-parleur droit à la prise de sortie arrière.
- Après avoir installé l'appareil, vérifiez si les lampes de frein, les indicateurs, les clignotants, etc. de la voiture fonctionnent correctement.
- Monter l'unité de façon à ce que l'angle de montage soit de 30° ou moins.

Connexion des câbles aux bornes

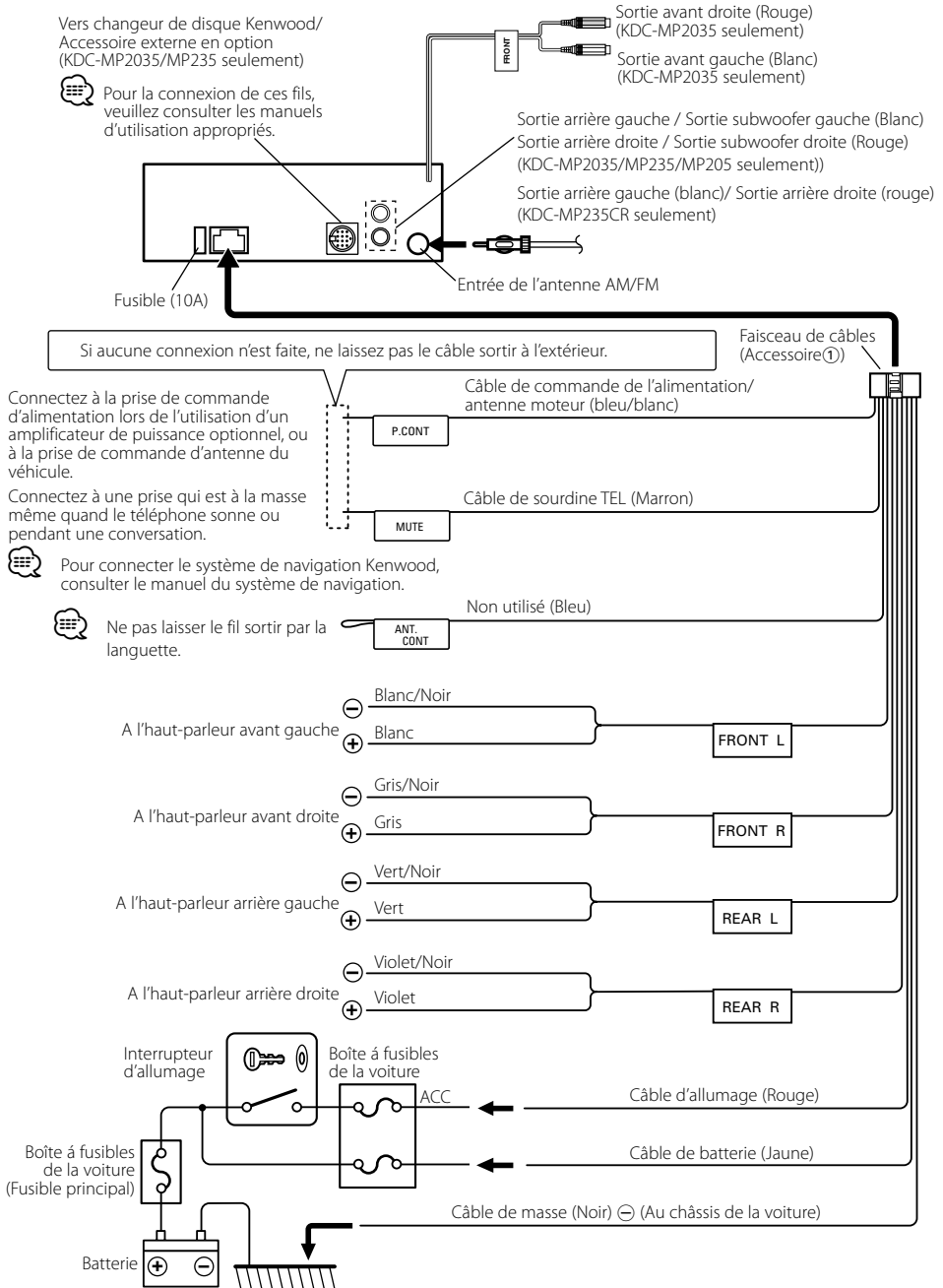

Installation

voitures non-japonaise

Armature de montage métallique
(disponible dans le commerce)

Tôle pare-feu ou support métallique

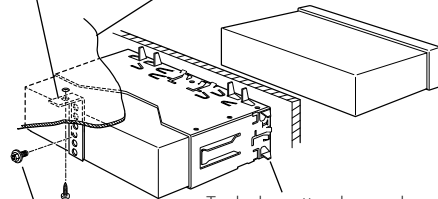

Tordre les pattes du manchon
de montage avec un tournevis
ou un outil similaire et fixer.

Vis autotaraudeuse
(disponible dans le commerce)

Vis (M4x8)
(disponible dans le commerce)



- Assurez-vous que l'appareil est solidement installé. Si l'appareil est instable, il risque de mal fonctionner (par ex. le son risque de sauter).

voitures japonaise

- Référez vous à la section <Retrait du cadre en caoutchouc dur> puis retirez le cadre en caoutchouc dur.
- Alignez les creux de l'appareil (deux de chaque côté) avec le support de montage du véhicule et fixez l'appareil avec les vis accessoires.

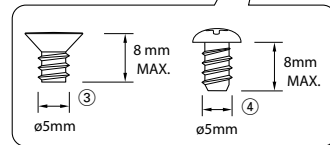
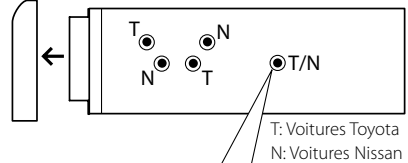

Accessoire③...pour les voitures Nissan

Accessoire④...pour les voitures Toyota



- Pendant l'installation, n'utilisez aucune autres vis que celles fournies. L'utilisation de vis différentes pourrait endommager l'appareil.
- L'appareil risque d'être endommagé si un tournevis ou un outil similaire est utilisé avec une force excessive pendant le montage.

Retrait du cadre en caoutchouc dur

- 1 Engagez les broches de saisie sur l'outil de retrait et retirez les deux verrous du niveau supérieur. Soulevez le cadre et tirez-le vers l'avant comme indiqué sur la figure.

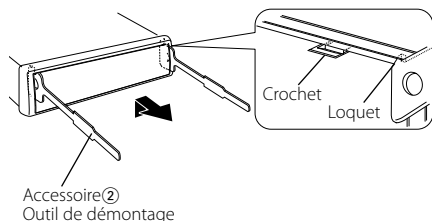

- 2 Lorsque le niveau supérieur est retiré, retirez les deux emplacements inférieurs.



- Le châssis peut être également retiré à partir du côté arrière de la même façon.

Retrait de l'appareil

- 1 Référez vous à la section <Retrait du cadre en caoutchouc dur> puis retirez le cadre en caoutchouc dur.
- 2 Retirez la vis (M4 × 8) sur le panneau arrière.
- 3 Insérez les deux outils de retrait profondément dans les fentes de chaque côté, comme indiqué.
- 4 Poussez l'outil de retrait vers le bas tout en appuyant, et retirez à moitié l'appareil.

Vis (M4×8)
(disponible dans le commerce)

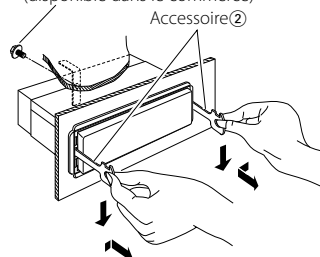

- Faites attention de ne pas vous blesser avec les loquets de l'outil de démontage.
- 5 Sortez l'appareil entièrement avec les mains, en faisant attention de ne pas le faire tomber.

Vissage de la façade sur l'appareil

Si vous souhaitez fixer la façade sur l'appareil principal de façon qu'elle ne tombe pas, vissez-la avec la vis dans le trou montré ci-dessous.

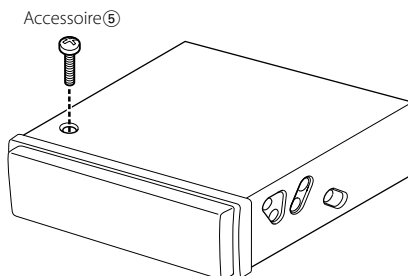

- Ne jamais insérer les vis dans d'autres trous que ceux spécifiés individuellement pour chacune. Si vous les insérez dans un autre trou, elles peuvent se contracter et causer des dommages aux parties mécaniques à l'intérieur de l'unité.

Guide de dépannage

Certains réglages de cet appareil peuvent désactiver certaines fonctions de l'unité.

❗ Impossible de commuter vers la source Aux.

- ▶ AUX n'est pas allumé. [☞] <Réglage de l'entrée auxiliaire intégrée> (page 53)

❗ Impossible d'afficher l'utilisateur de System Q.

- ▶ <Commande du son> (page 38) n'est pas réglé.

❗ Impossible de régler le subwoofer.

- **Aucune sortie du subwoofer.**
- **Impossible de régler le filtre passe-bas.**
- ▶ La pré-sortie n'est pas réglée sur subwoofer.
 - [☞] <Commutation de la sortie pré-amplifiée> (page 51)
 - <Sortie de subwoofer> (page 39) n'est pas réglé sur marche.

❗ Impossible d'enregistrer un code de sécurité.

- **Impossible de régler l'écran.**
- ▶ <Réglage du mode de démonstration> (page 53) n'est pas désactivé.

❗ Impossible de lire les fichiers audio.

- ▶ <Réglage de lecture CD> (page 53) est réglé sur "2".

❗ Le réglage d'information de circulation routière est sans effet.

- ▶ HD Radio en cours d'utilisation.

Ce qui peut apparaître comme un mauvais fonctionnement de votre appareil n'est peut être que le résultat d'une mauvaise opération ou d'une mauvaise connexion. Avant d'appeler un centre de service, vérifiez d'abord dans le tableau suivant les problèmes possibles.

Général

❓ La tonalité de touche ne s'entend pas.

- ✓ La sortie de préampli est en cours d'utilisation.
 - [☞] La tonalité de touche ne peut être émise par le jack de préampli.

Source tuner

❓ La réception radio est mauvaise.

- ✓ L'antenne de la voiture n'est pas sortie.
 - [☞] Sortez l'antenne complètement.

En source disque

❓ Le disque spécifié n'est pas reproduit mais un autre est reproduit à sa place.

- ✓ Le disque spécifié est très sale.
 - [☞] Nettoyez le CD.
- ✓ Le disque a été inséré dans une autre fente que celle spécifiée.
 - [☞] Ejectez le magasin et vérifiez le numéro du disque spécifié.
- ✓ Le disque est très rayé.
 - [☞] Essayez un autre disque.

En source de fichier audio

❓ Le son saute lorsqu'un fichier audio est lu.

- ✓ Le support média est rayé ou sale.
 - [☞] Nettoyez le support média en vous référant à la rubrique Nettoyage de CD de la section <Manipulation des CD> (page 35).
- ✓ L'enregistrement est de mauvaise qualité.
 - [☞] Enregistrez de nouveau le support média ou utilisez un nouveau support.

Source radio HD

❓ Aucun son ne peut être entendu, ou le volume est faible.

- ✓ La station d'émission préréglée ne transmet pas dans le mode établi avec <Réglage du mode de réception> (page 51).
 - [☞] Veuillez régler <Réglage du mode de réception> sur "AUTO".
- ✓ En émission AM numérique, le mode de réception commute trop souvent entre stéréo et monaural.
 - [☞] Les conditions de réception sont mauvaises ou instables. Stéréo est choisi lorsque les conditions de réception sont bonne, et il passe à monaural lorsque les conditions deviennent mauvaises.
- ✓ Le tuner radio HD est connecté à KCA-S220A ou à d'autres unités.
 - [☞] Connecter le tuner radio HD directement à cette unité.

Les messages ci-dessous indiquent l'état de votre système.

EJECT:	<ul style="list-style-type: none">• Aucun magasin à disques n'a été inséré dans le changeur. Le magasin à disques n'est pas complètement inséré.• Absence de CD dans l'unité.
NO DISC:	Aucun disque n'a été inséré dans le magasin à disques.
TOC ERR:	<ul style="list-style-type: none">• Aucun disque n'a été inséré dans le magasin à disques.• Le CD est très sale. Le CD est à l'envers. Le CD est très rayé.
E-05:	Le disque est illisible.
BLANK:	Rien n'a été enregistré sur le MD.
NO TRACK:	Aucune plage n'est enregistrée sur le MD bien qu'il y ait un titre.
E-15:	Le support utilisé ne dispose pas de données enregistrées que l'appareil peut lire.
NO PANEL:	La façade de l'unité esclave connectée à cet appareil a été enlevée.
E-77:	L'appareil fonctionne mal pour certaines raisons. <ul style="list-style-type: none">➔ Appuyez sur la touche reset sur l'appareil. Si le code "E-77" ne disparaît pas, consultez la station technique la plus proche.
E-99:	Il y a une anomalie dans le magasin de disque. Ou l'unité fonctionne mal pour une raison quelconque. <ul style="list-style-type: none">➔ Vérifiez le magasin à disques. Appuyez ensuite sur la touche reset de l'unité. Si le code "E-99" ne disparaît pas, consultez votre centre de service le plus proche.
LOAD:	Les disques ont été échangés dans le changeur de disque.
READING:	L'appareil lit les données sur le disque.
IN (clignote):	Le lecteur CD ne marche pas correctement. <ul style="list-style-type: none">➔ Réinsérez le CD. Si le CD ne peut pas être éjecté ou si l'affichage continue à clignoter même si le CD a été correctement remis en place, veuillez couper le courant et consulter votre centre de service après-vente le plus proche.

PROTECT:	Le fil d'enceinte a un court-circuit ou touche le châssis du véhicule, et par conséquent la fonction de protection est activée. <ul style="list-style-type: none">➔ Disposez ou isolez le câble d'enceinte correctement et appuyez sur la touche reset. Si le code "PROTECT" ne disparaît pas, consultez la station technique la plus proche.
NA FILE:	Le format du fichier audio lu n'est pas supporté par cette unité. <ul style="list-style-type: none">➔ ----
COPY PRO:	Un fichier interdit de copie a été lu. <ul style="list-style-type: none">➔ ----
DEMO:	Le mode de démonstration a été sélectionné. <ul style="list-style-type: none">➔ Le <Réglage du mode de démonstration> (page 53) est activée. Désactivez-le.

Spécifications

Les spécifications sont sujettes à changements sans notification.

Section tuner FM

- Plage de fréquence (espacement de 200 kHz)
 - : 87,9 MHz – 107,9 MHz
- Sensibilité utilisable (S/N = 30dB)
 - : 9,3dBf (0,8 μ V/75 Ω)
- Sensibilité silencieuse (S/N = 50dB)
 - : 15,2dBf (1,6 μ V/75 Ω)
- Réponse en fréquence (± 3 dB)
 - : 30 Hz – 15 kHz
- Taux de Signal/Bruit (MONO)
 - : 70 dB
- Sélectivité (± 400 kHz)
 - : ≥ 80 dB
- Séparation stéréo (1 kHz)
 - : 40 dB

Section tuner AM

- Plage de fréquence (espacement de 10 kHz)
 - : 530 kHz – 1700 kHz
- Sensibilité utilisable (S/N = 20dB)
 - : 28 dB μ (25 μ V)

Section Disque Compact

- Diodes laser
 - : GaAlAs
- Filtre numérique (A/N)
 - : 8 fois suréchantillonnage
- Convertisseur A/N
 - : 1 Bit
- Vitesse de l'axe
 - : 500 – 200 rpm (CLV)
- Pleurage et scintillement
 - : Non mesurables
- Réponse en fréquence (± 1 dB)
 - : 10 Hz – 20 kHz
- Distorsion harmonique totale (1 kHz)
 - : 0,01 %
- Taux de Signal/Bruit (1 kHz)
 - : 105 dB
- Gamme dynamique
 - : 93 dB
- Décodage MP3
 - : Compatible avec le format MP3 1/2
- Décodage WMA
 - : Compatible Windows Media Audio

Section audio

- Puissance de sortie maximum
 - : 50 W x 4
- Plaine Puissance de Largeur de Bande (avec une DHT inférieure à 1%)
 - : 22 W x 4
- Impédance d'enceinte
 - : 4 – 8 Ω
- Action en tonalité
 - Graves : 100 Hz ± 8 dB
 - Centrale : 1 kHz ± 8 dB
 - Aiguës : 10 kHz ± 8 dB
- Niveau de préamplification/charge (pendant le mode CD)
 - : 2000 mV/10 k Ω
- Impédance de sortie préamplificateur
 - : $\leq 600 \Omega$

Entrée auxiliaire

- Réponse en fréquence (± 1 dB)
 - : 20 Hz – 20 kHz
- Tension maximale d'entrée
 - : 1200 mV
- Impédance d'entrée
 - : 100 k Ω

Général

- Tension de fonctionnement (11 – 16V admissible)
 - : 14,4 V
- Courant absorbé
 - : 10 A
- Taille d'installation (L x H x P)
 - : 182 x 53 x 155 mm
 - 7-3/16 x 2-1/16 x 6-1/8 pouce
- Masse
 - 3,1 lbs (1,40 kg)

Precauciones de seguridad 65

Notas 66

Características generales 69

- Alimentación
- Selección de la fuente
- Volumen
- Atenuador
- Control de audio
- Configuración de audio
- Bass Boost
- Ajuste de altavoz
- Cambio de visualización
- Salida del subwoofer
- Placa frontal antirrobo
- Silenciamiento de TEL

Características del sintonizador 73

- Sintonización
- Modo de sintonización
- Memoria de presintonización de emisoras
- Entrada de memoria automática
- Sintonización preajustada

Funciones de control de CD/ archivo de audio/disco externo 75

- Reproducción de CDs y archivos de audio
- Reproducción de discos externos
- Avance rápido y rebobinado
- Búsqueda de pistas/archivos
- Búsqueda de discos/búsqueda de carpetas
- Búsqueda directa de pistas/archivos
- Búsqueda directa de discos
- Repetición de pistas/archivos/discos/carpetas
- Reproducción con exploración
- Reproducción aleatoria
- Reproducción aleatoria del cambiador
- Selección de carpetas
- Despliegue de texto/título

Funciones de control de radio HD 79

- Acerca de radio HD
- Sintonización

Sistema de menú 80

- Sistema de menús
- Activación del código de seguridad
- Desactivación del código de seguridad
- Tono de sensor de contacto
- Ajuste manual del reloj
- DSI (Indicador de desactivación del sistema)
- Atenuación de iluminación
- Cambio de salida de preamplificador
- Ajuste Supreme
- CRSC (Circuito del sistema de recepción clara)
- Ajuste del modo de recepción
- Visualización del SIRIUS ID (ESN)
- Selección de pantalla de entrada auxiliar
- Despliegue de texto
- Configuración de entrada auxiliar incorporada
- Ajuste de la lectura del CD
- Ajuste del modo de demostración

Operaciones básicas del mando a distancia 86

Accesorios/ Procedimiento de instalación 88

Conexión de cables a los terminals 89

Instalación 90

Guía Sobre Localización De Averías 92

Especificaciones 94

Precauciones de seguridad

⚠ADVERTENCIA

Para evitar el riesgo de lesiones y/o fuego, observe las siguientes precauciones:

- Para evitar cortocircuitos, nunca coloque ni deje objetos metálicos (por ejemplo, monedas o herramientas metálicas) dentro de la unidad.
- La instalación y cableado de este producto requiere de habilidad y experiencia. Por motivos de seguridad, deja la labor de instalación y montaje en manos de profesionales.

⚠PRECAUCIÓN

Para evitar daños en la unidad, tome las siguientes precauciones:

- Asegúrese de utilizar para la unidad una fuente de alimentación de 12V CC con masa negativa.
- No instale la unidad en un sitio expuesto a la luz directa del sol, o excesivamente húmedo o caluroso. Asimismo evite los lugares muy polvorientos o sujetos a salpicaduras de agua.
- No coloque la placa frontal (ni su estuche) en áreas expuestas a la luz solar directa, ni al calor o humedad excesivos. Asimismo evite los lugares muy polvorientos o sujetos a salpicaduras de agua.
- Para evitar el deterioro, no toque con sus dedos los terminales de la unidad o de la placa frontal.
- Evite aplicar golpes fuertes a la placa frontal, dado que se trata de un componente de precisión.
- Cuando tenga que reemplazar un fusible, utilice únicamente uno del régimen prescrito. El uso de un fusible de régimen incorrecto podría ocasionar un funcionamiento defectuoso de la unidad.
- No utilice sus propios tornillos. Útilice sólo los tornillos incluidos. El uso de tornillos diferentes podría causar daños en la unidad principal.

No cargue CDs de 3 pulgadas (8 cm) en la ranura de CD

Si intenta cargar en la unidad un CD de 3 pulgadas con su adaptador, es posible que el adaptador se separe del CD y dañe la unidad.

Acerca de los reproductores de CD/ cambiadores de discos conectados a esta unidad

Pueden conectarse a esta unidad los cambiadores de discos/ reproductores de CD Kenwood comercializados en 1998 o después.

Remítase al catálogo o consulte al distribuidor Kenwood respecto de los modelos de cambiadores de discos/ reproductores de CD que pueden conectarse.

Observe que cualquier cambiador de discos/ reproductor de CD comercializado en 1997 o anterior y los cambiadores de discos de otros fabricantes no pueden conectarse a esta unidad.

Una conexión de productos no compatibles puede ocasionar daños.

Ajuste del interruptor "O-N" a la posición "N" para cambiadores de disco/ reproductores de CD Kenwood que corresponda.

Las funciones que pueden utilizarse y la información que puede visualizarse diferirá según sean los modelos que se conecten.



- Una conexión incorrecta podrá producir daños tanto en la unidad como en el cambiador de CD.

Empañamiento de la lente

Inmediatamente después de encender el calefactor del automóvil en épocas de frío, se podría formar condensación o vaho sobre la lente del reproductor de CD. Este empañamiento de la lente podría hacer imposible la reproducción de CDs. En tal caso, retire el disco y espere hasta que se evapore la condensación. Si la unidad no opera de la manera normal después de un tiempo, consulte con su distribuidor Kenwood.

Notas

- Si tiene problemas durante la instalación, consulte con su distribuidor Kenwood.
- Cuando compre accesorios opcionales, verifique antes con su distribuidor Kenwood que dichos accesorios funcionan con su modelo en su área.
- Se recomienda utilizar el <Desactivación del código de seguridad> (página 81) para evitar robos.
- Los caracteres que se pueden visualizar con esta unidad son A-Z 0-9 @ " ' ^ % & * + - = , . / \ < > [] () : ; ^ - { } | ~ .
- Las ilustraciones de la pantalla y el panel que aparecen en este manual son ejemplos utilizados para explicar mejor cómo se utilizan los mandos. Por lo tanto, las ilustraciones de la pantalla que aparecen pueden ser distintas a las que aparecen realmente en la pantalla del equipo, y algunas de las ilustraciones de la pantalla puede que representen algo imposible durante el funcionamiento actual.

Cómo reposicionar su unidad

- Si la unidad no opera correctamente, pulse el botón de reposición. La unidad se reposiciona a los ajustes de fábrica al pulsar el botón de reposición.
- Pulse el botón de reposición cuando el cambiador automático de CD no funcione correctamente. El funcionamiento normal debe ser restituido.

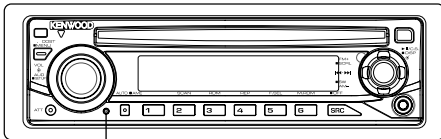

Botón de reposición

Limpieza de la unidad

Si la placa frontal de esta unidad está manchada, límpiela con un paño seco tal como un paño de silicona.

Si la placa frontal está muy sucia, límpiela con un paño humedecido en jabón neutro, y luego vuelva a limpiarla con un trapo suave limpio y seco.



- Si se aplica algún spray para limpiar directamente a la unidad puede que afecte a sus partes mecánicas. Si se limpia la placa frontal con un paño duro o utilizando líquido volátil tal como disolvente o alcohol puede que se raye la superficie o que se borren algunos caracteres.

Limpieza de los terminales de la placa frontal

Si se ensucian los terminales de la unidad o de la placa frontal, límpielos con un paño suave y seco.

Antes de utilizar esta unidad por primera vez

Esta unidad se ajusta inicialmente al modo de demostración.

Cuando utilice esta unidad por primera vez, cancele el <Ajuste del modo de demostración> (página 85).

Acerca del archivo de audio

• Archivos de audio que pueden reproducirse

MP3 (.mp3), WMA (.wma)

• Medios de disco admitidos

CD-R/RW/ROM

• Formatos de archivo de disco admitidos

ISO 9660 Level 1/2, Joliet, Romeo, Long file name.

Aunque los archivos de audio se compilan con los estándares indicados anteriormente, puede que sea imposible reproducirlos dependiendo de los tipos o las condiciones de los medios o el dispositivo.

• Orden de reproducción del archivo de audio

En el ejemplo de árbol de carpetas/archivos a continuación, los archivos se reproducen en orden, de ① a ⑩.

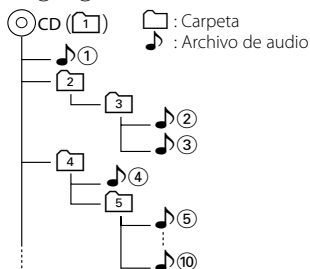

En el sitio www.kenwood.com/audiophile/ puede encontrar un manual en línea sobre archivos de audio. En dicho manual, se proporciona información detallada y notas que no se incluyen en este manual. Asegúrese de leer también el manual en línea.

Manipulación de CDs

- No toque la superficie de grabación del CD.
- No pegue cinta etc. sobre el CD.
Ni tampoco utilice un CD con cinta pegada sobre el.
- No utilice accesorios de tipo disco.
- Limpie desde el centro del disco hacia el exterior.
- Al extraer los CDs de esta unidad tire de ellos hacia afuera en forma horizontal.
- Si el agujero central del CD o el margen exterior tiene rebaba, utilícelo después de haberla quitado con un bolígrafo.

CDs que no se pueden utilizar

- No se pueden utilizar CDs que no sean redondos.

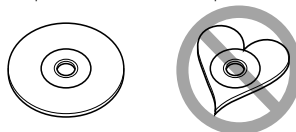

- No se pueden utilizar CDs coloreados en la superficie de grabación o que estén sucios.
- Esta unidad sólo puede reproducir los CD con



Puede que no reproduzca correctamente los discos que no tienen la marca.

- No se puede reproducir un CD-R o CD-RW que no ha sido finalizado. (Para el proceso de finalización remítase a su software de escritura CD-R/CD-RW, y a su manual de instrucciones de grabador de CD-R/CD-RW.)

Acerca del sintonizador de radio por satélite Sirius (KDC-MP2035/KDC-MP235)

Remítase al manual de instrucciones del sintonizador de radio por satélite Sirius KTC-SR901/SR902/SR903 (accesorio opcional) cuando esté conectado, respecto del método de funcionamiento.

Remítase a las secciones de los modelos A respecto del funcionamiento.

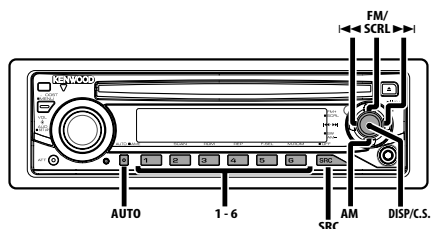

Características generales

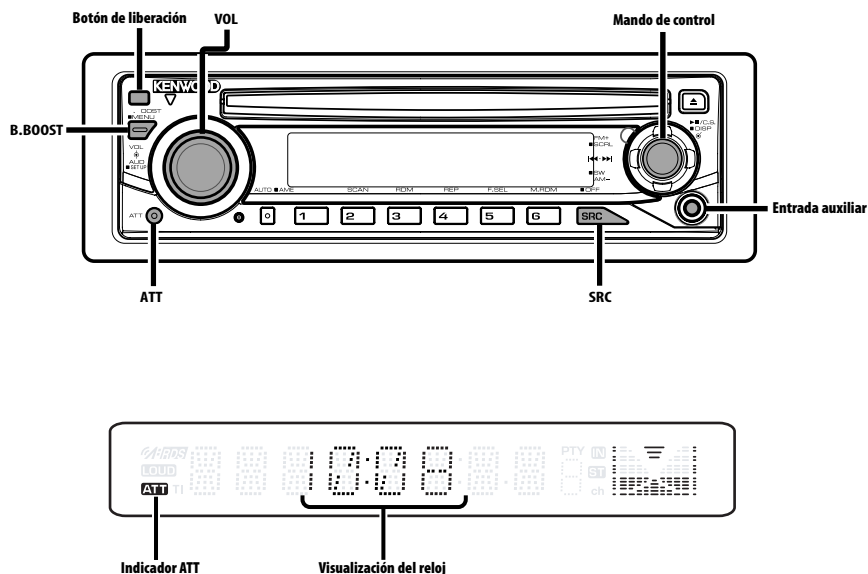

Alimentación

Encendido de la alimentación

Pulse el botón [SRC].

Apagado de la alimentación

Pulse el botón [SRC] durante al menos 1 segundo.

Selección de la fuente

Pulse el botón [SRC].

Fuente requerida	Visualización
Sintonizador SIRIUS (accesorio opcional)**	"SIRIUS"
Sintonizador o radio HD (accesorio opcional)**	"TUNER" o "HD RADIO"
CD	"CD"
Disco externo (accesorio opcional)**	"CD CH"
Entrada auxiliar*	"AUX"
Entrada auxiliar (accesorio opcional)**	"AUX EXT"
Espera (sólo modo de iluminación)	"STANDBY"

* Se puede conectar un equipo, como un reproductor de audio portátil, al terminal de entrada auxiliar mediante un miniconector disponible comercialmente (3,5 \emptyset).



- ** Función del KDC-MP2035/KDC-MP235
- Utilice el miniconector de tipo estéreo que no tiene resistencia.

Volumen

Para aumentar el nivel del volumen

Gire el mando [VOL] en el sentido de las agujas del reloj.

Para disminuir el nivel de volumen

Gire el mando [VOL] en sentido contrario a las agujas del reloj.

Atenuador

Para bajar el volumen rápidamente.

Pulse el botón [ATT].

Cada vez que se pulsa el botón, el atenuador se activa y se desactiva.

Cuando el atenuador está activado, el indicador "ATT" parpadea.

Características generales

Control de audio

1 Seleccione la fuente para el ajuste

Pulse el botón [SRC].

2 Ingrese al modo de control de audio

Pulse el mando [VOL].

3 Seleccione el elemento de audio para el ajuste

Pulse el mando [VOL].

Cada vez que se pulse el mando, los ítems que se pueden ajustar, cambian como se muestra en la tabla que sigue a continuación.

4 Ajuste el elemento de audio

Gire el mando [VOL].

Ítem de ajuste	Visualización	Margen
Nivel de subwoofer*	"SW L"	-15 — +15
System Q	"NATURAL"/"ROCK"/ "POPS"/"EASY"/ "TOP40"/"JAZZ"	Natural/Rock/ Pops/Ligera/ Top 40/Jazz
Nivel de graves	"BAS L"	-8 — +8
Nivel de medios	"MID L"	-8 — +8
Nivel de agudos	"TRE L"	-8 — +8
Balance	"BAL"	Izquierda 15 — Derecha 15
Fader	"FAD"	Posterior 15 — Frontal 15

Salga del modo de control de audio (modo de control de volumen)



Acerca de System Q

- Puede recuperar el mejor ajuste de sonido programado para distintos tipos de música.
- Cada ajuste de valor se cambia con <Ajuste de altavoz> (página 71).
Primero deberá seleccionar el tipo de altavoz con el ajuste de Altavoz.
- "USER": Esto aparece cuando se ajustan los niveles de graves, medios o agudos. Al seleccionar "USER", se recuperan estos niveles.
- *Función del KDC-MP2035/KDC-MP235/KDC-MP205

5 Salga del modo de control de audio

Pulse cualquier botón.

Pulse un botón que no sea el mando [VOL], el botón [ATT].

Configuración de audio

Configuración del sistema de sonido, como la compensación de volumen.

1 Seleccione la fuente para el ajuste

Pulse el botón [SRC].

2 Ingrese al modo de configuración de audio

Pulse el mando [VOL] durante al menos 1 segundo.

3 Seleccione el elemento de configuración de audio para el ajuste

Pulse el mando [VOL].

Cada vez que se pulse el mando, los ítems que se pueden ajustar, cambian como se muestra en la tabla que sigue a continuación.

4 Ajuste el ítem de configuración de audio

Gire el mando [VOL].

Ítem de ajuste	Visualización	Margen
Filtro de paso bajo*	"LPF"	80/120/160/Pasante Hz
Compensación de volumen	"V-OFF"	-8 — ±0 (AUX : -8 — +8)



- Compensación del volumen:
El volumen de cada fuente puede ajustarse de manera diferente del volumen básico.
- *Función del KDC-MP2035/KDC-MP235/KDC-MP205

5 Salga del modo de configuración de audio

Pulse el mando [VOL] durante al menos 1 segundo.

Bass Boost

Los sonidos graves se pueden mejorar mediante una pulsación.

Pulse el botón [B.BOOST].

Al pulsar el botón una vez, aparece el ajuste de refuerzo de graves.

Cada vez que pulse el botón, cambia dicho ajuste.

Ajuste	Visualización
Bass Boost 1	"BB-L L1"
Bass Boost 2	"BB-L L2"
Bass Boost desactivado	"BB-L OFF"

Ajuste de altavoz

Realice el ajuste fino de sintonización para que el valor de System Q sea óptimo al ajustar el tipo de altavoz.

1 Ingrese al modo de espera

Pulse el botón [SRC].

Seleccione la visualización "STANDBY".

2 Ingrese al modo de ajuste de altavoz

Pulse el mando [VOL].

3 Seleccione el tipo de altavoz

Gire el mando [VOL].

Cada vez que gire el mando, la configuración cambiará como se indica a continuación.

Tipo de altavoz	Visualización
Desactivado	"SP OFF"
Para altavoz de 5 y 4 pulgadas	"SP 5/4"
Para altavoz de 6 y 6x9 pulgadas	"SP 6*9/6"
Para altavoz OEM	"SP OEM"

4 Salga del modo de ajuste de altavoz

Pulse el mando [VOL].

Cambio de visualización

Cambio de la información visualizada.

1 Ingrese al modo de cambio de visualización

Pulse el mando de control durante al menos 1 segundo.

Se visualiza "DISP SEL".

2 Seleccione el ítem de visualización

Presione el mando de control hacia [◀◀] o [▶▶].

En la fuente de sintonizador

Información	Visualización
Frecuencia	"FREQ"
Reloj	"CLOCK"

En la fuente de CD y disco Externo

Información	Visualización
Título del disco	"D-TITLE"
Título de la pista	"T-TITLE"
Tiempo de reproducción y número de la pista	"P-TIME"
Reloj	"CLOCK"

En la fuente de archivo de audio

Información	Visualización
Título de la canción y nombre del artista	"TITLE"
Nombre del álbum y nombre del artista	"ALBUM"
Nombre de la carpeta	"FOLDER"
Nombre del archivo	"FILE"
Tiempo de reproducción y número de la pista	"P-TIME"
Reloj	"CLOCK"

En la fuente de radio HD

Información	Visualización
Nombre de la emisora	"ST NAME"
Título de la canción/ nombre del artista/ nombre del álbum/ género	"TITLE"
Frecuencia	"FREQ"
Reloj	"CLOCK"

En Espera/ fuente de entrada auxiliar

Información	Visualización
Nombre de la fuente	"SRC NAME"
Reloj	"CLOCK"

3 Salga del modo de cambio de visualización

Pulse el mando de control.



- El nombre del álbum no se puede visualizar en un archivo WMA.
- Si el elemento de pantalla seleccionado no contiene ninguna información, se muestra información alternativa.

Función del KDC-MP2035/KDC-MP235/KDC-MP205

Salida del subwoofer

Activación o desactivación de la salida del subwoofer.

Mantenga pulsado [AM] del mando de control durante al menos 2 segundos.

Cada vez que presione el mando, la Salida del subwoofer se activa y se desactiva.

Cuando la salida está activada, se visualiza "SW ON".

Características generales

Placa frontal antirrobo

Es posible extraer la placa frontal de la unidad y llevarla consigo para impedir robos.

Extracción de la placa frontal

Pulse el botón de liberación.

La placa frontal queda desbloqueada permitiendo su extracción.



- La placa frontal es una pieza de precisión y puede resultar dañada por golpes o sacudidas.
- Guarde la placa frontal en su estuche cuando esté fuera del vehículo.
(Estuche de la placa frontal: accesorio del KDC-MP2035/MP235/MP235CR)
- No exponga la placa frontal (ni su estuche) a la luz solar directa ni al calor o humedad excesivos. Además deberá evitar sitios con mucho polvo o la posibilidad de que se derrame agua sobre ella.

Colocación de la placa frontal después de haberla extraído

1 Alinee las proyecciones de la unidad con las ranuras en la placa frontal.

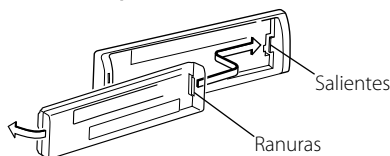

2 Deslice la placa frontal hasta que sienta que hace clic.

La placa frontal queda bloqueada en su sitio, permitiendo utilizar la unidad.

Silenciamiento de TEL

El sistema de audio se silencia automáticamente al entrar una llamada telefónica.

Cuando se recibe una llamada

Se visualiza "CALL".

El sistema de audio queda en pausa.

Audición del audio durante una llamada

Pulse el botón [SRC].

La visualización "CALL" desaparece y el sistema de audio vuelve a activarse.

Cuando termina la llamada

Cuelgue el teléfono.

La visualización "CALL" desaparece y el sistema de audio vuelve a activarse.



- Para utilizar la función de silenciamiento de TEL, es necesario conectar el cable MUTE al teléfono mediante el uso de un accesorio telefónico comercial. Remítase a <Conexión de cables a los terminals> (página 89).

Características del sintonizador

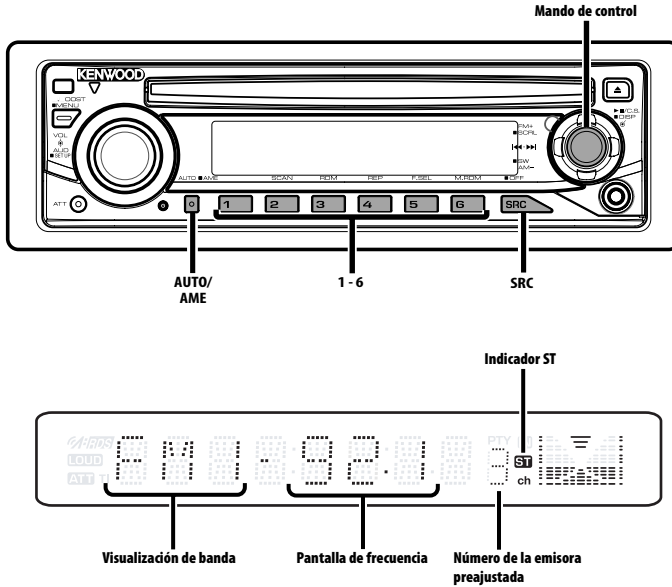

Sintonización

Selección de la emisora.

1 Seleccione la fuente de sintonizador

Pulse el botón [SRC].

Seleccione la visualización "TUNER".

2 Seleccione la banda

Presione el mando de control hacia [FM] o [AM].

Cada vez que se coloca el mando en [FM], la banda de recepción cambiará entre FM1, FM2 y FM3.

3 Sintonice la banda hacia arriba o hacia abajo

Presione el mando de control hacia [◀◀] o

[▶▶].



- Durante la recepción de emisoras en estéreo, el indicador "ST" se activa.

Modo de sintonización

Elija el modo de sintonización.

Pulse el botón [AUTO].

Cada vez que se pulse el botón, el modo de sintonización cambiará como se indica en la tabla que sigue a continuación.

Modo de sintonización	Visualización	Operación
Búsqueda automática	"AUTO 1"	Búsqueda automática de una emisora.
Búsqueda de emisora predefinida	"AUTO 2"	Búsqueda de emisoras por orden en la memoria de preajuste.
Manual	"MANUAL"	Control de sintonización manual normal.

Características del sintonizador

Memoria de presintonización de emisoras

Almacenamiento de emisoras en la memoria.

1 Seleccione la banda

Presione el mando de control hacia [FM] o [AM].

2 Seleccione la frecuencia que va a guardar en la memoria

Presione el mando de control hacia [**◀◀**] o [**▶▶**].

3 Guarde la frecuencia en la memoria

Pulse el botón [1] — [6] deseado durante al menos 2 segundos.

La visualización del número predefinido parpadea 1 vez.

En cada banda, se puede guardar 1 emisora en la memoria de cada botón [1] — [6].

Entrada de memoria automática

Almacenamiento automático de emisoras con buena recepción en la memoria.

1 Seleccione la banda de la entrada de memoria automática

Presione el mando de control hacia [FM] o [AM].

2 Abra la entrada de memoria automática

Pulse el botón [AME] durante al menos 2 segundos.

Se visualiza "A-MEMORY".

Cuando se guardan en memoria 6 emisoras que pueden recibirse, la entrada de memoria automática se cierra.

Sintonización preajustada

Recuperación de las emisoras de la memoria.

1 Seleccione la banda

Presione el mando de control hacia [FM] o [AM].

2 Recupere la emisora

Pulse el botón [1] — [6] deseado.

Funciones de control de CD/archivo de audio/disco externo

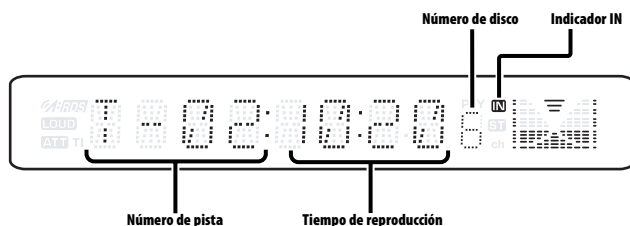
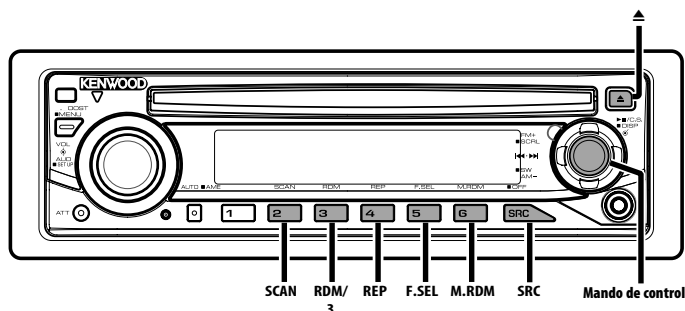

Reproducción de CDs y archivos de audio

Cuando hay un CD insertado

Pulse el botón [SRC].

Seleccione la visualización "CD".



- Cuando haya un CD insertado, el indicador "IN" se activa.

Pausa y reproducción

Pulse el mando de control.

Cada vez que se pulsa el mando, el modo cambia entre pausa y reproducción.

Expulse el CD

Pulse el botón [▲].



- Remítase a <Acerca del archivo de audio> (página 67) del archivo de audio para obtener información sobre los modelos que pueden reproducirse.
- Puede expulsar el disco hasta 10 minutos después de haber apagado el motor.

Función del KDC-MP2035/KDC-MP235

Reproducción de discos externos

Reproducción de discos colocados en reproductor de discos opcional accesorio de esta unidad.

Pulse el botón [SRC].

Seleccione la visualización del reproductor de discos deseado.

Ejemplos de visualizaciones:

Visualización	Reproductor de Discos
"CD CH"	Cambiador de CD
"MD CH"	Cambiador de MD

Pausa y reproducción

Pulse el mando de control.

Cada vez que se pulsa el mando, el modo cambia entre pausa y reproducción.



- El disco 10 se visualiza como "0".
- Las funciones que pueden utilizarse y la información que se puede visualizar, pueden ser diferentes dependiendo del reproductor de discos externo conectado.

Funciones de control de CD/archivo de audio/disco externo

Avance rápido y rebobinado

Avance rápido

Mantenga pulsada la parte [▶▶] del mando de control.

Libere para reanudar la reproducción.

Rebobinado

Mantenga pulsada la parte [◀◀] del mando de control.

Libere para reanudar la reproducción.



- El sonido no se emite mientras se lleva a cabo la búsqueda del archivo de audio.
- El tiempo exacto de la pista no se muestra durante el avance rápido o el rebobinado del archivo de audio.

Búsqueda de pistas/archivos

Búsqueda de una canción del disco o de la carpeta de archivos de audio.

Presione el mando de control hacia [◀◀] o [▶▶].

Función de cambiador de discos/ archivos de audio

Búsqueda de discos/búsqueda de carpetas

Selección del disco colocado en el cambiador de discos o de la carpeta grabada en los medios de archivo de audio.

Presione el mando de control hacia [FM] o [AM].

Función del KDC-MP2035/KDC-MP235

Función del mando a distancia

Búsqueda directa de pistas/archivos

Búsqueda de pistas/archivos mediante la introducción del número de la pista/archivo.

1 Introduzca el número de la pista/archivo

Pulse los botones numéricos en el mando a distancia.

2 Realice la búsqueda de pista/archivo

Pulse el botón [◀◀] o [▶▶].

Cancelación de la búsqueda directa de pistas/archivos

Pulse el botón [▶II].

Función del KDC-MP2035/KDC-MP235

Función de cambiadores de discos con mando a distancia

Búsqueda directa de discos

Búsqueda de discos mediante la introducción del número del disco.

1 Introduzca el número de disco

Pulse los botones numéricos en el mando a distancia.

2 Realice la búsqueda del disco

Pulse el botón [+] o [-].

Cancelación de la búsqueda directa de discos

Pulse el botón [▶II].



- Introduzca "0" para seleccionar el disco 10.

Repetición de pistas/archivos/discos/ carpetas

Repetición de la reproducción de la canción, disco en el cambiador de discos o carpeta de archivo de audio que esté escuchando.

Pulse el botón [REP].

Cada vez que se pulse el botón, la repetición de la reproducción cambiará como se indica en la tabla que sigue a continuación.

En la fuente de CD y disco Externo

Repetición de reproducción	Visualización
Repetición de pista	"TRAC REP"
Repetición de Disco (en cambiador de discos)	"DISC REP"
Desactivado	"REP OFF"

En la fuente de archivo de audio

Repetición de reproducción	Visualización
Repetición de archivo	"FILE REP"
Repetición de carpeta	"FOLD REP"
Desactivado	"REP OFF"

Reproducción con exploración

Reproducción de la primera parte de cada canción del disco o de la carpeta de archivo de audio que está escuchando y búsqueda de la canción que desea oír.

1 Inicie la reproducción con exploración

Pulse el botón [SCAN].

Se visualiza "TRAC SCN"/"FILE SCN".

2 Libere cuando se reproduzca la canción que desee escuchar

Pulse el botón [SCAN].

Reproducción aleatoria

Reproducción de todas las canciones del disco o de la carpeta de archivo de audio en orden aleatorio.

Pulse el botón [RDM].

Cada vez que se pulsa el botón, la reproducción aleatoria se activa o desactiva.

Cuando está activada dicha reproducción se visualiza "DISC RDM"/"FOLD RDM".



- Cuando se presiona el mando de control hacia [▶▶], se inicia la siguiente canción aleatoria.

Función del KDC-MP2035/KDC-MP235

Función de cambiador de discos

Reproducción aleatoria del cambiador

Reproduzca las canciones de todos los discos del cambiador de discos en orden aleatorio.

Pulse el botón [M.RDM].

Cada vez que se pulsa el botón, el modo de reproducción aleatoria del cambiador se activa y desactiva.

Cuando está activado dicho modo, se visualiza "MGZN RDM".



- Cuando se presiona el mando de control hacia [▶▶], se inicia la siguiente canción aleatoria.

Funciones de control de CD/archivo de audio/disco externo

Función de archivo de audio

Selección de carpetas

Selección rápida de la carpeta que desee escuchar.

1 Ingrese al modo de selección de carpetas

Pulse el botón [F.SEL].

Se visualiza "FLD SEL".

Durante el modo de selección, se visualizará la información de carpeta tal como se indica a continuación.

Visualización del nombre de la carpeta

Muestra el nombre de la carpeta actual.



2 Seleccione el nivel de carpeta

Presione el mando de control hacia [FM] o [AM].

Utilice la parte [FM] del mando de control para bajar 1 nivel, y la parte [AM] del mando de control para subir 1 nivel.

Selección de una carpeta del mismo nivel

Presione el mando de control hacia [◀◀] o [▶▶].

Utilice la parte [◀◀] del mando de control para ir a la carpeta anterior, y la parte [▶▶] del mando de control para ir a la carpeta siguiente.

Retorno al nivel superior

Pulse el botón [3].

Despliegue la pantalla de nombre de la carpeta

Mantenga pulsado [FM] del mando de control durante al menos 2 segundos.

3 Decida la carpeta que desee que se reproduzca

Pulse el mando de control.

El modo de selección de carpeta se libera y se reproduce el archivo de audio de la carpeta visualizada.

Cancelación del modo de selección de carpeta

Pulse el botón [F.SEL].

Despliegue de texto/título

Recorrido por el texto del CD, texto del archivo de audio o del título de un MD.

Mantenga pulsado [FM] del mando de control durante al menos 2 segundos.

Funciones de control de radio HD

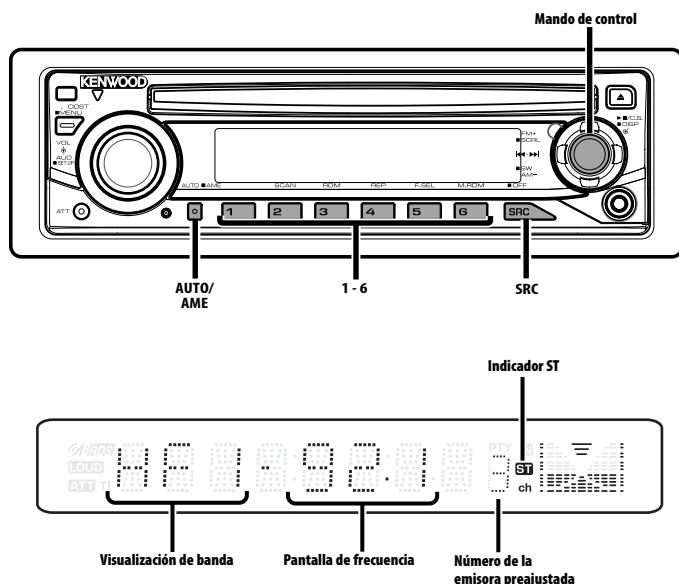

Acerca de radio HD

- Cuando conecte una radio HD, las funciones de sintonizador de la unidad se desactivarán y cambiarán a las funciones de sintonizador de radio HD. Se modificará una parte de los métodos de ajuste, incluyendo el modo de sintonización.
- Con el sintonizador de radio HD, puede utilizar las funciones similares a <Memoria de presintonización de emisoras>, <Entrada de memoria automática> y <Sintonización preajustada> de las funciones de sintonizador. Rémitase a las funciones de sintonizador si desea

Sintonización

Selección de la emisora.

1 Seleccione la fuente de radio HD Pulse el botón [SRC].

Seleccione la visualización "HD RADIO".

2 Seleccione la banda HD FM

Presione el mando de control hacia [FM].

Cada vez que se coloca el mando en [FM], la banda de recepción cambiará entre HF1, HF2 y HF3.

Seleccione la banda HD AM

Presione el mando de control hacia [AM].

3 Sintonice la banda hacia arriba o hacia abajo

Presione el mando de control hacia [◀◀] o [▶▶].

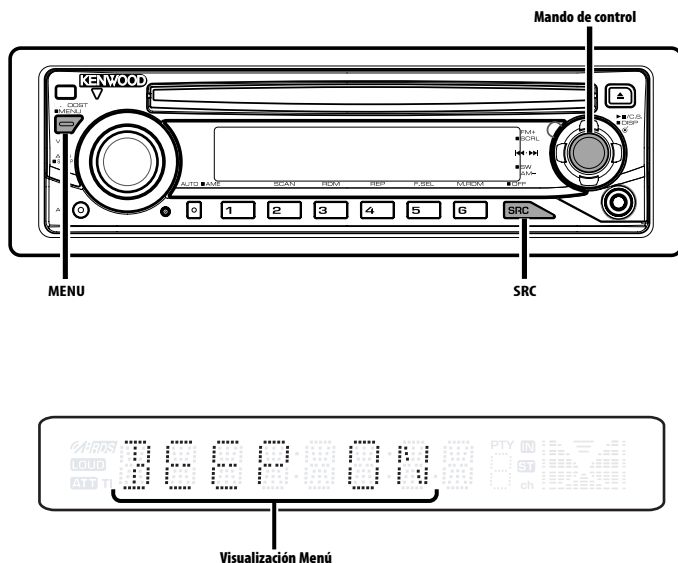

Sistema de menú

Ajuste de la función de sonido de bip, etc. durante el funcionamiento.

Aquí se explica el método de funcionamiento básico del sistema de menús. La referencia a los elementos de menú y el contenido de sus ajustes se encuentra a continuación de esta explicación de funcionamiento.

1 Ingrese al modo de menú

Presione el botón [MENU] durante al menos 1 segundo.

Se visualiza "MENU".

2 Seleccione el ítem de menú

Presione el mando de control hacia [FM] o [AM].

Ejemplo: Cuando desee ajustar el sonido de bip, seleccione la visualización "BEEP".

3 Ajuste el ítem de menú

Presione el mando de control hacia [◀◀] o [▶▶].

Ejemplo: Si selecciona "BEEP", cada vez que mueva el mando, el ajuste cambiará entre "BEEP ON" y "BEEP OFF". Seleccione 1 de estas dos configuraciones.

Puede continuar volviendo al paso 2 y ajustando otras opciones.

4 Salga del modo de menú

Presione el botón [MENU].



- Cuando se visualizan otras opciones, aplicables al método de funcionamiento básico mencionado, se introduce la tabla de contenidos de sus ajustes. (Normalmente, el ajuste situado en la parte superior de la tabla es el ajuste original.) Además, la explicación de los ítems que no son aplicables (<Ajuste manual del reloj> etc.) se introducen paso a paso.

*Función del KDC-MP2035/KDC-MP235
En modo de espera*

Activación del código de seguridad

Al activar el código de seguridad se impide el uso de la unidad a otras personas. Una vez que se activa el código de seguridad, será necesario ingresar este código autorizado para encender la unidad de audio ésta se retire del vehículo. La indicación de la

activación de este código de seguridad previene el robo de la unidad de audio.



- Es posible ajustar el código de seguridad con un número de 4 dígitos de su elección.
- El código de seguridad no se puede visualizar ni consultar. Anote el código de seguridad y guárdelo en un lugar seguro.

1 Ingrese al modo de espera

Pulse el botón [SRC].

Seleccione la visualización "STANDBY".

2 Ingrese al modo de menú

Pulse el botón [MENU] durante al menos 1 segundo.

Cuando se visualice "MENU", se visualizará "CODE SET".

3 Ingrese al modo de código de seguridad

Pulse el mando de control durante al menos 1 segundo.

Cuando se visualice "ENTER", se visualizará "CODE".

4 Seleccione los dígitos que desea introducir

Presione el mando de control hacia [◀◀] o [▶▶].

5 Seleccione los números del código de seguridad

Presione el mando de control hacia [FM] o [AM].

6 Repita los pasos 4 y 5 y complete el código de seguridad.

7 Confirme el código de seguridad

Pulse el mando de control durante al menos 3 segundos.

Cuando se visualice "RE-ENTER", se visualizará "CODE".

8 Realice la operación de los pasos 4 a 7 y vuelva a introducir el código de seguridad.

Se visualiza "APPROVED".

La función de código de seguridad se activa.



- Cuando se ha introducido un código equivocado en los pasos 4 a 6, repita el procedimiento a partir del paso 4.

Restablecimiento de la función de código de seguridad, cuando la unidad de audio se utiliza por primera vez después de haberla desconectado de la fuente de alimentación de batería o cuando se pulsa el botón de reinicio

1 Active la alimentación.

2 Realice la operación de los pasos 4 a 7 e introduzca el código de seguridad.

Se visualiza "APPROVED".

Ahora puede utilizar la unidad.



- Cuando se activa la función de código de seguridad, "CODE SET" cambia a "CODE CLR".
- Para desactivar la función de código de seguridad, consulte la sección siguiente <Desactivación del código de seguridad>.

*Función del KDC-MP2035/KDC-MP235
En modo de espera*

Desactivación del código de seguridad

Para desactivar la función de código de seguridad.

1 Seleccione el modo de código de seguridad

Presione el mando de control hacia [FM] o [AM].

Seleccione la visualización "CODE CLR".

2 Ingrese al modo de código de seguridad

Pulse el mando de control durante al menos 1 segundo.

Cuando se visualice "ENTER", se visualizará "CODE".

3 Seleccione los dígitos que desea introducir

Presione el mando de control hacia [◀◀] o [▶▶].

4 Seleccione los números del código de seguridad

Presione el mando de control hacia [FM] o [AM].

5 Repita los pasos 3 y 4 y complete el código de seguridad.

6 Pulse el mando de control durante al menos 3 segundos.

Se visualiza "CLEAR".

La función de código de seguridad se desactiva.



- Si se introduce un código de seguridad incorrecto, se visualizará "ERROR". Introduzca el código de seguridad correcto.

Sistema de menú

En modo de espera

Tono de sensor de contacto

Activación/desactivación del sonido de comprobación de funcionamiento (sonido bip).

Visualización	Preajuste
"BEEP ON"	Se escucha un beep.
"BEEP OFF"	Beep cancelado.

En modo de espera

Ajuste manual del reloj

1 Seleccione el modo de ajuste de reloj

Presione el mando de control hacia [FM] o [AM].
Seleccione la visualización "CLK ADJ".

2 Ingrese al modo de ajuste del reloj

Pulse el mando de control durante al menos 1 segundo.
La indicación horaria parpadea.

3 Ajuste las horas

Presione el mando de control hacia [FM] o [AM].

Ajuste los minutos

Presione el mando de control hacia [◀◀] o [▶▶].

4 Salga del modo de ajuste del reloj

Pulse el botón [MENU].

En modo de espera

DSI (Indicador de desactivación del sistema)

Después de retirar la placa frontal de la unidad, parpadea un indicador rojo como advertencia para potenciales ladrones.

Visualización	Preajuste
"DSI ON"	El LED parpadea.
"DSI OFF"	LED desactivado.

Atenuación de iluminación

Es posible disminuir el brillo de la pantalla mediante la función de reducción de iluminación.

Visualización	Preajuste
"DIM ON"	Se atenúa la luz de la pantalla.
"DIM OFF"	No se atenúa la luz de la pantalla.

Función del KDC-MP2035/KDC-MP235/KDC-MP205
En modo de espera

Cambio de salida de preamplificador

Cambio de salida de preamplificador entre el altavoz trasero y el subwoofer. (En el modo subwoofer el control de efecto desvanecimiento queda anulado)

Visualización	Preajuste
"SWPRE R"	Presalida posterior.
"SWPRE SW"	Presalida del subwoofer.

En la fuente de archivo de audio

Ajuste Supreme

Cuando se reproducen archivos MP3 o WMA codificados a una velocidad de transmisión en bits baja (inferior a 96 kbps (fs=32k, 44,1 k, 48 kHz)), esta función restablece su región de alta frecuencia para aproximar la calidad del sonido del equivalente de estos archivos codificados a una velocidad de transmisión en bits alta. El procesamiento es optimizado para el formato de compresión utilizado (MP3, o WMA), y el ajuste se realiza para la velocidad de transmisión en bits utilizada.

Visualización	Preajuste
"SPRM ON"	Produce sonido utilizando la función Supreme.
"SPRM OFF"	Produce el sonido original almacenado en el archivo de audio.



- El efecto de sonido puede ser imperceptible, dependiendo de la relación entre el formato del archivo de audio y el ajuste.

En recepción FM

CRSC (Circuito del sistema de recepción clara)

Cambia temporalmente la recepción de estéreo a mono para reducir el ruido de camino múltiple cuando se reciben emisoras FM.

Visualización	Preajuste
"CRSC ON"	El CRSC está activado.
"CRSC OFF"	El CRSC está desactivado.



- Los campos eléctricos fuertes (como las líneas de alta tensión) pueden producir que la calidad del sonido sea inestable cuando CRSC está activado. En tal caso, desactívelo.

Función del KDC-MP2035/KDC-MP235
En modo de radio HD

Ajuste del modo de recepción

Ajusta el modo de recepción.

1 Seleccione el modo de recepción

Presione el mando de control hacia [FM] o [AM].
Seleccione la visualización "HDR MODE".

2 Ingrese al modo de recepción

Pulse el mando de control durante al menos 1 segundo.

3 Ajuste el modo de recepción

Presione el mando de control hacia [FM] o [AM].
Cada vez que mueva el mando, el modo de recepción cambiará como se indica a continuación.

Modo de recepción	Visualización	Operación
Modo automático	"AUTO"	Las emisiones analógicas y digitales se conmutarán automáticamente. Cuando se transmitan las dos, tendrán prioridad las emisiones digitales.
Digital	"DIGITAL"	Solo emisiones digitales.
Analógico	"ANALOG"	Solo emisiones analógicas.

4 Salga del modo de recepción

Pulse el botón [MENU].



- Incluso con el ajuste "AUTO", se recibirá una emisión analógica durante la recepción de un programa del modo de juego de pelota (programa de emisión sin retardo).

Función del KDC-MP2035/KDC-MP235
En la fuente de sintonizador SIRIUS

Visualización del SIRIUS ID (ESN)

Mostrar la visualización del ID SIRIUS (número de serie electrónico).

Visualización
"ESN=*****"



- Número de identificación de serie y SIRIUS (ESN)

Es particularmente importante retener el número de serie de la unidad y el número de Identificación electrónica de SIRIUS para la activación de servicios y para potenciales cambios de servicios futuros.

Selección de pantalla de entrada auxiliar

Selección de la pantalla cuando se cambia a fuente de entrada auxiliar.

1 Seleccione la fuente de entrada auxiliar

Pulse el botón [SRC].

Seleccione la visualización "AUX"/"AUX EXT".

2 Ingrese al modo de menú

Pulse el botón [MENU] durante al menos 1 segundo.

Se visualiza "MENU".

3 Seleccione el modo de selección de la pantalla de entrada auxiliar

Presione el mando de control hacia [FM] o [AM].

Seleccione la visualización "NAME SET".

4 Ingrese al modo de selección de pantalla de entrada auxiliar

Pulse el mando de control durante al menos 1 segundo.

Se visualizará la pantalla de entrada auxiliar seleccionada en ese momento.

5 Seleccione la pantalla de entrada auxiliar

Presione el mando de control hacia [◀◀] o [▶▶].

Cada vez que presione el mando, la visualización cambia como se indica a continuación.

- "AUX"/"AUX EXT"
- "DVD"
- "PORTABLE"
- "GAME"
- "VIDEO"
- "TV"

6 Salga del modo de selección de pantalla de entrada auxiliar

Pulse el botón [MENU].



- Cuando se detiene el funcionamiento durante 10 segundos, se registra el nombre en aquel momento y se cierra el modo de configuración de pantalla de entrada auxiliar.
- La pantalla de entrada auxiliar solamente se puede ajustar cuando se utiliza la entrada auxiliar incorporada o la entrada auxiliar para el KCA-S220A opcional.

Despliegue de texto

Ajuste del despliegue de texto visualizado.

Visualización	Preajuste
"SCL AUTO"	Repite el despliegue.
"SCL MANU"	Hace el despliegue cuando la visualización cambia.



- El texto desplegado se indica a continuación.
 - Texto de CD
 - Nombre de carpeta/ nombre de archivo/ título de canción/ nombre de artista/ nombre de álbum
 - Título de MD
 - Texto para la fuente del sintonizador SIRIUS, fuente de radio HD, incluyendo el nombre de canal, etc.

En modo de espera

Configuración de entrada auxiliar incorporada

Ajuste la función de entrada auxiliar incorporada.

Visualización	Preajuste
"AUX OFF"	Al seleccionar la fuente no hay entrada auxiliar.
"AUX ON1"	Al seleccionar la fuente hay entrada auxiliar.
"AUX ON2"	Cuando la unidad se conmuta a la fuente AUX, se activa la función de atenuador. Pulse el botón [ATT] para cancelar la función de atenuador y escuchar así el equipo externo.



- Al seleccionar "AUX ON2" no se oirá el ruido que se produce cuando no hay ningún equipo externo conectado al terminal AUX.

En modo de espera

Ajuste de la lectura del CD

Cuando existe algún problema en la reproducción de un CD con formato especial, este ajuste reproduce el CD en forma forzada.

Visualización	Preajuste
"CD READ1"	Reproducir un CD y un archivo de audio.
"CD READ2"	Reproducir CD en forma forzada.



- Es posible que algunos CDs de música no se puedan reproducir aún en el modo "CD READ2".

En modo de espera

Ajuste del modo de demostración

Ajusta el modo de demostración.

1 Seleccione el modo de demostración

Presione el mando de control hacia [FM] o [AM].

Seleccione la visualización "DEMO".

2 Ajuste el modo de demostración

Pulse el mando de control durante al menos 2 segundos.

Cada vez que se pulsa el mando durante al menos 2 segundos, el modo de demostración cambia como se muestra en la tabla que sigue a continuación.

Visualización	Preajuste
"DEMO ON"	La función del modo de demostración está activada.
"DEMO OFF"	Salir del modo de demostración (modo normal).

Operaciones básicas del mando a distancia

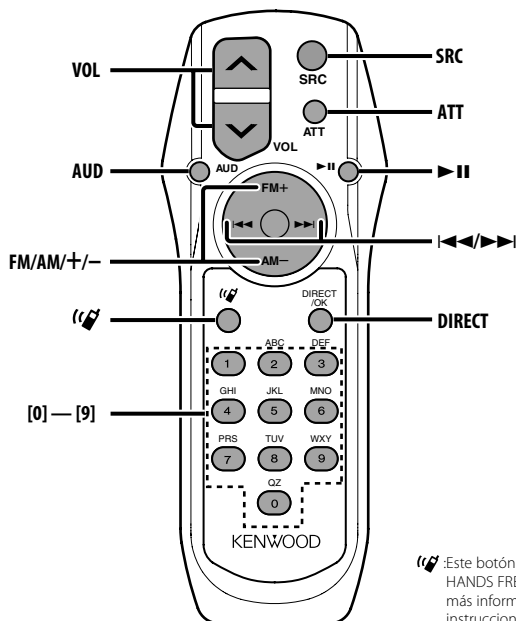

Este botón se utiliza cuando se conecta un HANDS FREE BOX Bluetooth. Para obtener más información, consultar el manual de instrucciones del HANDS FREE BOX Bluetooth.

Carga y cambio de la pila

Utilice dos pilas tamaño "AA" / "R6". Deslice la cubierta del compartimento de las pilas presionándola ligeramente para extraerla como se muestra en la figura.

Inserte las pilas con los polos + y - alineados correctamente, siguiendo la ilustración del interior del compartimento.

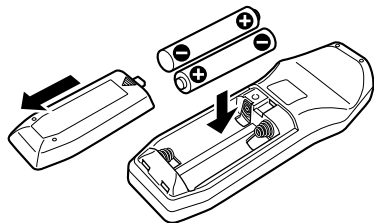

⚠ ADVERTENCIA

- Guarde las pilas no utilizadas lejos del alcance de los niños. Llame al médico inmediatamente si la pila fuera ingerida por accidente.



- No coloque el mando a distancia en lugares calientes, como por ejemplo el cuadro de instrumentos.

Operaciones básicas

Botones [VOL]

Ajuste del volumen.

Botón [SRC]

Cada vez que se pulse el botón, la fuente cambiará. Respecto del orden de cambio de la fuente, remítase a <Selección de la fuente> (página 69).

Botón [ATT]

Baja el volumen rápidamente. Cuando se pulsa de nuevo, vuelve al nivel anterior.

Control de audio

Botón [AUD]

Seleccione el elemento de audio para el ajuste.

Botones [VOL]

Ajuste el elemento de audio.



- Remítase a <Control de audio> (página 70) para obtener información respecto al método de funcionamiento, como los procedimientos del control de audio y otros.

En la fuente de sintonizador

Botones [FM]/ [AM]

Seleccione la banda.

Cada vez que pulse el botón [FM] cambiará entre las bandas FM1, FM2, y FM3.

Botones [◀◀]/ [▶▶]

Sintonice la banda hacia arriba o hacia abajo.

Botones [0] — [9]

Pulse los botones [1] — [6] para recuperar las emisoras predefinidas.

En la fuente de disco

Botones [◀◀]/ [▶▶]

Pista/archivo hacia delante y hacia atrás.

Botones [+]/ [-]

Disco/carpeta hacia delante y hacia atrás.

Botón [⏸]

Cada vez que se pulse el botón, la canción queda en el estado de pausa o es reproducida.

Botones [0] — [9]

Estando en <Búsqueda directa de pistas/archivos> (página 76) y <Búsqueda directa de discos> (página 76), introduzca el número de la pista/archivo/disco.

En la fuente de sintonizador SIRIUS

Botón [FM]

Seleccione la banda predefinida.

Botones [◀◀]/ [▶▶]

Búsqueda de canales hacia arriba o hacia abajo.

Botones [0] — [9]

Pulse los botones [1] — [6] para recuperar los canales predefinidos.

Botón [DIRECT]

Selecciona y cancela el modo <Sintonización de acceso directo>.



- Consulte el manual de instrucciones del sintonizador de radio Satélite SIRIUS para la función <Sintonización de acceso directo>.

En la fuente de radio HD

Botón [FM]

Selecciona la banda HD FM.

Cada vez que pulse el botón [FM] cambiará entre las bandas HF1, HF2, y HF3.

Botón [AM]

Selecciona la banda HD AM.

Botones [◀◀]/ [▶▶]

Sintonice la banda hacia arriba o hacia abajo.

Botones [0] — [9]

Pulse los botones [1] — [6] para recuperar las emisoras predefinidas.

Accesorios/ Procedimiento de instalación

Accesorios

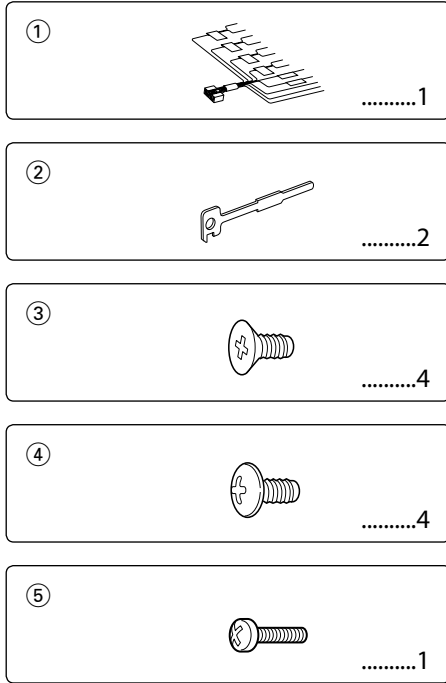

Procedimiento de instalación

1. Para evitar cortocircuitos, retire la llave del encendido y desconecte el terminal ⊖ de la batería.
2. Conecte el cable de entrada y salida apropiado en cada unidad.
3. Conecte los cables del altavoz del mazo de conductores.
4. Conecte los cables del mazo de conductores en el siguiente orden: tierra, batería, encendido.
5. Conecte el conector del mazo de conductores a la unidad.
6. Instale la unidad en su automóvil.
7. Vuelva a conectar el terminal ⊖ de la batería.
8. Pulse el botón de reposición.

▲ADVERTENCIA

Si conecta el cable de encendido (rojo) y el cable de la batería (amarillo) al chasis del automóvil (tierra), podría producir un cortocircuito y esto a su vez, un incendio. Siempre conecte estos cables a la fuente de alimentación que pasa a través de la caja de fusibles.



- Si no se enciende la alimentación (o está encendida pero se va a apagar inmediatamente), el cable de altavoz puede que haya sufrido un cortocircuito o haber tocado el chasis del vehículo y se haya activado la función de protección. Por esta razón, compruebe el cable de altavoz.
- Si el encendido de su automóvil no está provisto de la posición ACC, conecte los cables de encendido a una fuente de alimentación que pueda conectarse y desconectarse con la llave de encendido. Si conecta el cable de encendido a una fuente de alimentación que recibe un suministro constante de alimentación tales como los cables de la batería, la batería podría descargarse.
- Si la consola tiene una tapa, asegúrese de instalar la unidad de modo que la placa frontal no golpee la tapa al abrir y cerrar.
- Si se funde el fusible, en primer lugar asegúrese de que los cables no hayan causado un cortocircuito, y luego reemplace el fusible usado por otro del mismo régimen.
- Enrolle los cables no conectados con una cinta de vinilo u otro material similar para que queden aislados. Para evitar cortocircuitos, no retire las tapas de los extremos de los cables o terminales no conectados.
- Conecte los cables de los altavoces a cada uno de los terminales correspondientes. La conexión compartida de los cables ⊖ o la conexión a tierra de los mismos a cualquier parte metálica del automóvil podrá dañar la unidad o impedir su correcto funcionamiento.
- Cuando se han conectado solamente dos altavoces al sistema, conecte los conectores ya sea a ambos terminales de salida delanteros, o a ambos terminales de salida traseros (o sea, no mezcle terminales delanteros y traseros). Por ejemplo, si conecta el conector ⊕ del altavoz izquierdo a un terminal de salida delantero, no conecte el conector ⊖ del altavoz derecho a un terminal de salida trasero.
- Después de instalar la unidad, compruebe que las lámparas de freno, las luces intermitentes, el limpiaparabrisas, etc. funcionen satisfactoriamente.
- Instale la unidad en un ángulo de 30° o menos.

Conexión de cables a los terminals

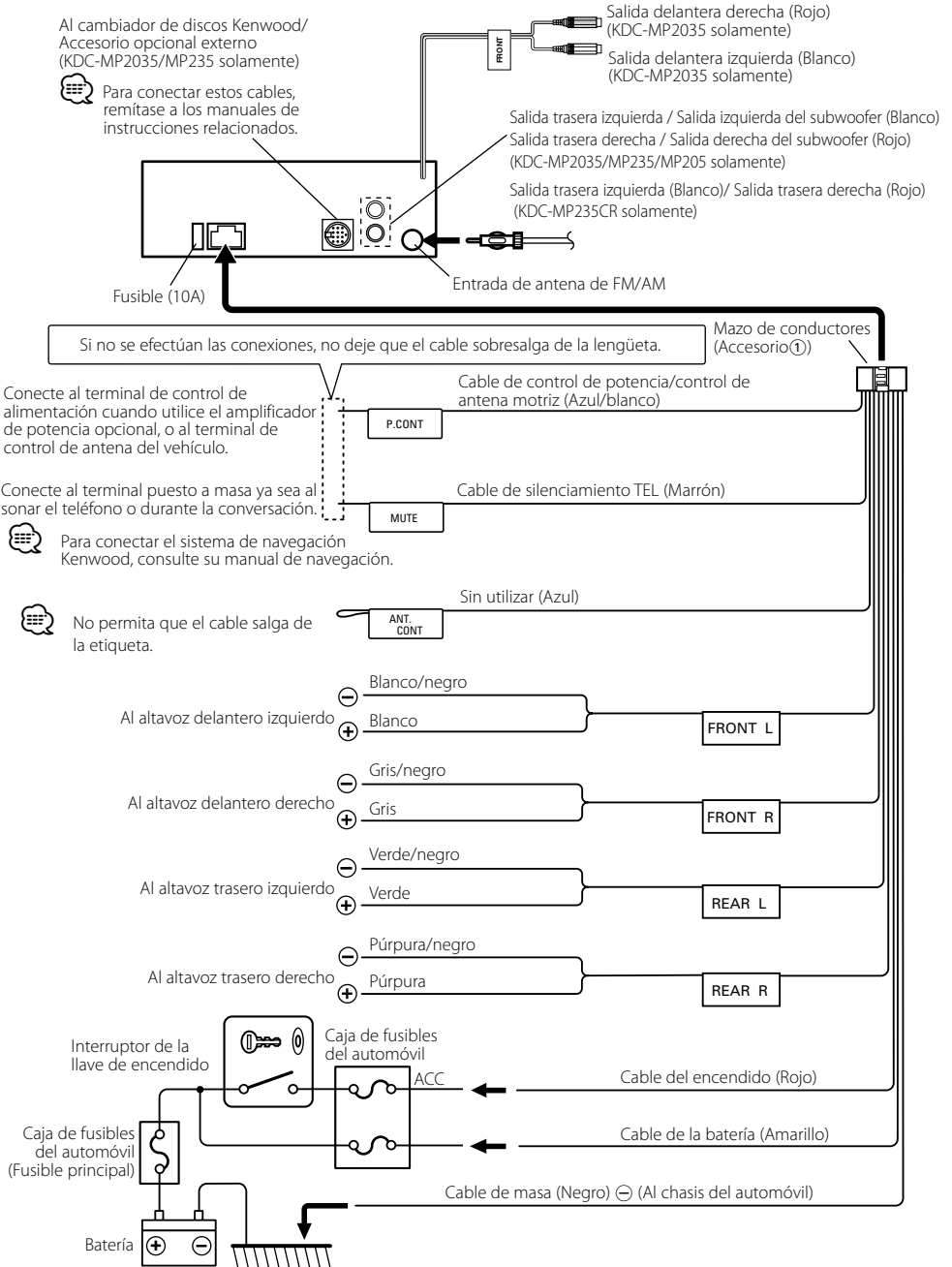

Automóviles no japoneses

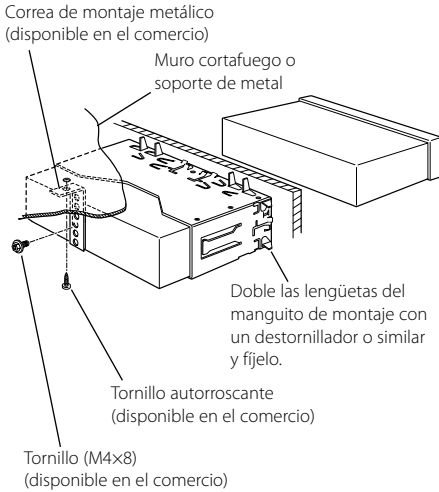

- Asegúrese de que la unidad esté firmemente instalada en su lugar. Si está instalada en forma inestable, podrían ocurrir fallas de funcionamiento (p.ej., saltos de sonido).

Automóviles japoneses

- 1 Refiérase a la sección <Extracción del marco de goma dura> y retire el marco de goma dura.
- 2 Alinee los orificios de la unidad (dos lugares en cada lado) con la ménsula de montaje del vehículo y fije la unidad con los tornillos suministrados.

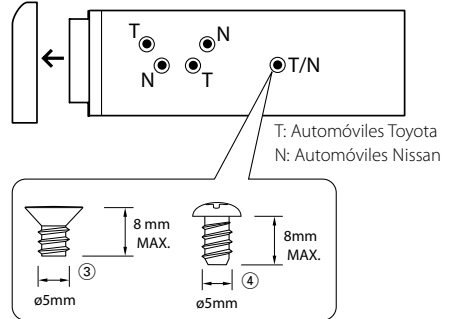

Accesorio③...para automóviles Nissan

Accesorio④...para automóviles Toyota



- Durante la instalación, no utilice otros tornillos que no sean los suministrados. El uso de tornillos diferentes podría causar daños en la unidad principal.
- El apriete excesivo utilizando un destornillador eléctrico o similar durante la instalación podrá ocasionar daños en el chasis.

Extracción del marco de goma dura

- 1 Enganche las uñas de agarre en la herramienta de extracción y quite los dos enganches en el nivel superior. Suba el bastidor y tire de él hacia adelante tal como se indica en la figura.

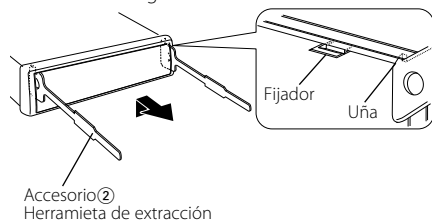

- 2 Al quitar el nivel superior, quite las dos posiciones inferiores.



- Se puede quitar el marco de la parte de abajo de la misma forma.

Desmontaje de la unidad

- 1 Refiérase a la sección <Extracción del marco de goma dura> y retire el marco de goma dura.
- 2 Quite el tornillo (M4 x 8) del panel posterior.
- 3 Inserte profundamente las dos herramientas de extracción en las ranuras de cada lado, tal como se muestra en la figura.
- 4 Empuje la herramienta de extracción hacia abajo, mientras presiona hacia adentro, y extraiga la unidad hasta la mitad.

Tornillo (M4x8)
(disponible en el comercio)
Accesorio②

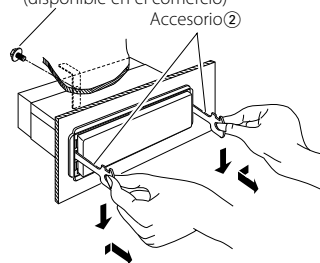

- Preste atención para no lastimarse con las uñas de agarre de la herramienta de extracción.

- 5 Termine de sacar la unidad con las manos, prestando atención para no dejarla caer.

Fijación de la placa frontal a la unidad

Si desea dejar firmemente sujeta la placa frontal a la unidad, enrosque el tornillo para metales entregado con la unidad en el orificio indicado abajo.

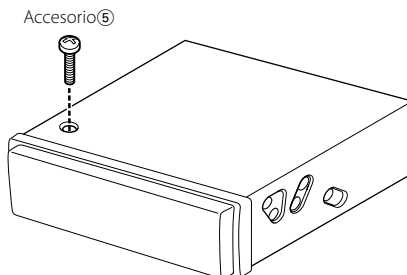

- No inserte nunca los tornillos en otro orificio de tornillo que no sea el especificado. Si los inserta en otro orificio, se contraerá y podrá ocasionar daños a las partes mecánicas del interior de la unidad.

Guía Sobre Localización De Averías

Algunas funciones de esta unidad pueden estar desactivadas por algunos ajustes realizados en ella.

- !** **No se puede cambiar a la fuente auxiliar.**
 - ▶ AUX no está activado. ☞ <Configuración de entrada auxiliar incorporada> (página 84)

- !** **No se puede mostrar el usuario de System Q.**
 - ▶ El <Control de audio> (página 70) no está establecido.

- !** **No se puede configurar el subwoofer**
- No hay salida desde el subwoofer**
- No se puede configurar el filtro paso bajo.**
 - ▶ La salida de previo no está establecida en el subwoofer. ☞ <Cambio de salida de preamplificador> (página 82)
 - La <Salida del subwoofer> (página 71) no está establecida en On.

- !** **No se puede registrar un código de seguridad.**
- No se puede configurar la pantalla.**
 - ▶ El <Ajuste del modo de demostración> (página 85) no está desactivado.

- !** **No se pueden reproducir archivos de audio.**
 - ▶ El <Ajuste de la lectura del CD> (página 85) está establecido en "2".

- !** **El ajuste de información de tráfico no tiene ningún efecto.**
 - ▶ HD Radio está en uso.

Lo que podría parecer un fallo de funcionamiento de su unidad podría ser simplemente el resultado de un pequeño error de operación o de un defecto de conexión. Antes de acudir al servicio, verifique primero el siguiente cuadro sobre los problemas que se podrían presentar.

General

- ?** **El tono del sensor de toque no suena.**
 - ✓ El terminal de salida de preamplificador está siendo utilizado.
 - ☞ El tono del sensor de toque no puede ser emitido desde el terminal de salida de preamplificador.

Fuente de sintonizador

- ?** **Recepción de radio deficiente.**
 - ✓ No está extendida la antena del automóvil.
 - ☞ Extraiga completamente la antena.

Fuente de Disco

- ?** **No se reproduce el disco especificado, sino otro.**
 - ✓ El CD especificado está muy sucio.
 - ☞ Limpie el CD, consultando la sección <Acerca de los CDs>.
 - ✓ El disco está cargado en una ranura diferente de la especificada.
 - ☞ Saque el cartucho de discos y verifique el número del disco especificado.
 - ✓ El disco está muy rayado.
 - ☞ Pruebe otro disco.

En la fuente de archivo de audio

- ?** **El sonido se omite cuando se reproduce un archivo de audio.**
 - ✓ El medio está rayado o sucio.
 - ☞ Limpie el medio, remitiéndose a la limpieza de CDs de la sección <Manipulación de CDs> (página 67).
 - ✓ No es buena la condición de grabación.
 - ☞ Grabe los medios nuevamente o utilice otros.

En fuente de radio HD

- ?** **No se escucha el sonido, o el volumen es bajo.**
 - ✓ La estación de emisión no está transmitiendo en el modo en el que fue ajustada con <Ajuste del modo de recepción> (página 83).
 - ☞ Ajuste <Ajuste del modo de recepción> a "AUTO".
 - ✓ En emisiones digitales AM, el modo de recepción cambia muy frecuentemente entre estéreo y monoaural.
 - ☞ La condición de recepción no es buena o es inestable. Se selecciona estéreo cuando la condición de recepción es buena, y esta cambia a monoaural cuando la condición se deteriora.
 - ✓ El sintonizador de radio HD está conectado al KCA-S220A u a otras unidades.
 - ☞ Conecte directamente el sintonizador de radio HD a esta unidad.

Los mensajes mostrados a continuación presentan las condiciones de su sistema.

EJECT:	<ul style="list-style-type: none">• No se ha cargado el cartucho de discos en el cambiador. El cartucho de discos no está completamente cargada.• No hay ningún CD en la unidad.
NO DISC:	No se ha cargado el disco en el cartucho de discos.
TOC ERR:	<ul style="list-style-type: none">• No se ha cargado el disco en el cartucho de discos.• El CD está muy sucio. El CD está boca abajo. El CD está muy rayado.
E-05:	El disco no se puede leer.
BLANK:	No hay nada grabado en el MD.
NO TRACK:	No hay pistas grabadas en el MD, aunque hay título grabado.
E-15:	Se reprodujeron medios que no tenían datos grabados que la unidad pudiera reproducir.
NO PANEL:	La placa frontal de la unidad esclava que se conecta a esta unidad ha sido extraída.
E-77:	Por algún motivo, la unidad funciona en forma defectuosa. ↔ Pulse el botón de reinicio en la unidad. Si el código "E-77" no desaparece, consulte con el centro de servicio más cercano.
E-99:	La unidad de discos tiene algún problema. O la unidad está funcionando incorrectamente por alguna razón. ↔ Revise el cartucho de discos. Luego, pulse el botón de reposición de la unidad. Si el código "E-99" no desaparece, consulte con el centro de servicio más cercano.
LOAD:	Los discos se están intercambiando en el cambiador de discos.
READING:	La unidad está leyendo los datos en el disco.
IN (Parpadeo):	La sección del reproductor de CD no está funcionando apropiadamente. ↔ Reinserte el CD. Si el CD no se puede expulsar o si la pantalla continua relampagueando aún cuando el CD ha sido reinsertado apropiadamente, por favor desactive la alimentación y consulte con su centro de servicio más cercano.

PROTECT:	El cable del altavoz se ha cortocircuitado o hace contacto con el chasis del vehículo, por lo que la función de protección se ha activado. ↔ Ate o aíse el cable de altavoz debidamente y pulse el botón de reajuste. Si el código "PROTECT" no desaparece, consulte con el centro de servicio más cercano.
NA FILE:	Se reproduce un archivo de audio con un formato que no es compatible con esta unidad. ↔ ----
COPY PRO:	Se reprodujo un archivo con protección contra copias. ↔ ----
DEMO:	El modo de demostración ha sido seleccionado. ↔ El <Ajuste del modo de demostración> (página 85) esta activado. Desactívelo.

Especificaciones

Las especificaciones se encuentran sujetas a cambios sin previo aviso.

Sección del sintonizador de FM

- Gama de frecuencias (intervalo 200 kHz)
 - : 87,9 MHz – 107,9 MHz
- Sensibilidad útil (Relación señal/ruido = 30dB)
 - : 9,3dBf (0,8 μ V/75 Ω)
- Sensibilidad de silenciamiento (Relación señal/ruido = 50dB)
 - : 15,2dBf (1,6 μ V/75 Ω)
- Respuesta de frecuencia (± 3 dB)
 - : 30 Hz – 15 kHz
- Relación señal a ruido (MONO)
 - : 70 dB
- Selectividad (± 400 kHz)
 - : ≥ 80 dB
- Separación estéreo (1 kHz)
 - : 40 dB

Sección del sintonizador de AM

- Gama de frecuencias (intervalo 10 kHz)
 - : 530 kHz – 1700 kHz
- Sensibilidad útil (Relación señal/ruido = 20dB)
 - : 28 dB μ (25 μ V)

Sección del disco compacto

- Diode láser
 - : GaAlAs
- Filtro digital (D/A)
 - : 8 veces sobremuestreo
- Convertidor D/A
 - : 1 Bit
- Velocidad de giro
 - : 500 – 200 rpm (CLV)
- Fluctuación y trémolo
 - : Menos del límite medible
- Respuesta de frecuencia (± 1 dB)
 - : 10 Hz – 20 kHz
- Distorsión armónica total (1 kHz)
 - : 0,01 %
- Relación señal a ruido (1 kHz)
 - : 105 dB
- Gama dinámica
 - : 93 dB
- MP3 decodificado
 - : Compatible con MPEG-1/2 Audio Layer-3
- WMA decodificado
 - : Compatible con Windows Media Audio

Sección de audio

- Potencia máxima de salida
 - : 50 W x 4
- Potencia completa de todo el ancho de band (a menos del 1% THD)
 - : 22 W x 4
- Impedancia del altavoz
 - : 4 – 8 Ω
- Acción tonal
 - Graves : 100 Hz ± 8 dB
 - Registro medio : 1 kHz ± 8 dB
 - Agudos : 10 kHz ± 8 dB
- Nivel de salida del preamplificador/carga (durante la reproducción del disco)
 - : 2000 mV/10 k Ω
- Impedancia de salida de preamplificador
 - : $\leq 600 \Omega$

Entrada auxiliar

- Respuesta de frecuencia (± 1 dB)
 - : 20 Hz – 20 kHz
- Voltaje de entrada máximo
 - : 1200 mV
- Impedancia de entrada
 - : 100 k Ω

General

- Tensión de funcionamiento (11 – 16V admisibles)
 - : 14,4 V
- Consumo
 - : 10 A
- Tamaño de instalación (An x Al x F)
 - : 182 x 53 x 155 mm
 - 7-3/16 x 2-1/16 x 6-1/8 pulgada
- Peso
 - 3,1 lbs (1,40 kg)

KENWOOD